

# EŻAMIJIET ANNWALI TAL-ISKOLA PRIMARJA 2009

Direttorat għal Kwalità u Standards fl-Edukazzjoni  
Taqsima tal-Assessjar Edukattiv

StudentBounty.com

**IR-RABA' SENA**

**STUDJI SOĊJALI**

**HIN: Siegha**

Isem \_\_\_\_\_

Klassi \_\_\_\_\_

TOTAL TAL-MARKI

## AQRA SEWWA DAN LI ĠEJ:

- Imla ismek u l-klassi.
- TAQLIBX IL-PAGNA QABEL JGHIDULEK.
- Qabel tikteb it-twegiba, ara li tkun fhimt sewwa l-mistoqsija.
- Jekk ma tkunx taf tagħti xi twegiba, halliha vojta u kompli l-oħrajn, imbagħad erga' ippruvaha fl-aħħar.
- Jekk tiehu żball, ingassah pulit u erga' ikteb.
- Meta tlesti, erga' ara l-karta kollha mill-bidu biex tirranga xi żbalji li jista' jkollok u timla dak li ħallejt barra.

**A: Mexxejja li niltaqghu magghom.**

**Qabbel dawn li ġejjin billi tikteb numru fil-kaxxi l-vojt.**  
(L-ewwel waħda lesta bħala eżempju)

1	Captain		Parroċċa
2	Sindku		Għalliema u studenti
3	Prim Ministru	1	Tim tal-Futbol
4	Kap tal-Iskola		Parlament
5	Kappillan		Kunsill Lokali

(4 marki)



**B: Sib it-tajba u aqta' sing taħtha.**

1. Bejnietna mhux l-ewwel darba li jinqala' nuqqas ta' ftehim; meta jġiri hekk għandi niftakar li:

- il-ħbieb suppost jahsbuha bħali dejjem
- ma tistax tgħaddi dejjem tiegħi
- għandi naċċetta biss dak li jgħidu l-ħbieb tiegħi
- l-opinjoni tiegħi għandha tiġi dejjem l-ewwel



2. Waqt il-lezzjonijiet tal-PSD irrid nifhem li:

- ahjar ma niftaħx halqi ghax nista' naqa' għaċ-ċajt
- jitkellem l-għalliem biss, mhux nitkellmu aħna l-istudenti
- mhux bilfors nagħti ċans lil haddiehor jgħid tiegħu
- ma jistax ikun nitkellem dejjem jien biss

3. Meta nkunu qegħdin niltaqghu għal xi biċċa xogħol fi grupp, kulhadd għandu:

- imur għal-laqgħat biss meta jkollu aptit
- jasal fil-hin għal-laqgħat
- jara li jsir biss dak li jgħid hu
- jagħzel biss sugġett li jogħgob lilu.

(3 marki)



**Ċ: Ikteb il-persuna fil-kaxxa t-tajba.**

**Agħzel minn dawn li ġejjin:**

*Il-pulizija, It-tabib, Il-qassis, Il-pustier, L-għalliem*

1		jgħallimna niktbu, naqraw u ngħoddu
2		jara li kulhadd jobdi r-regoli tal-pajjiz
3		jinkoraġġina ngħixu hajja tajba
4		iqassam l-ittri fid-djar tagħna
5		jgħinna nieħdu lura saħħitna meta nimirdu

(5 marki)

**D: Mezzi ta' komunikazzjoni**

**Wieġeb billi tkompli dawn is-sentenzi:**

1. Nista' nuża t-telefon biex

\_\_\_\_\_ (2)

2. Nista' nikteb *email* biex

\_\_\_\_\_ (2)

3. Permezz tat-telewixin nista' nkun naf

\_\_\_\_\_ (2)

4. Permezz tal-gazzetti nista'

\_\_\_\_\_ (2)

(8 marki)



**E: Wieġeb.**

**(i) Imla l-vojt**

(a) X'jissejjaħ l-istrument li qed tara fl-istampa?

\_\_\_\_\_ (1)

(b) Għalfejn nużaw dan l-istrument?

\_\_\_\_\_ (1)

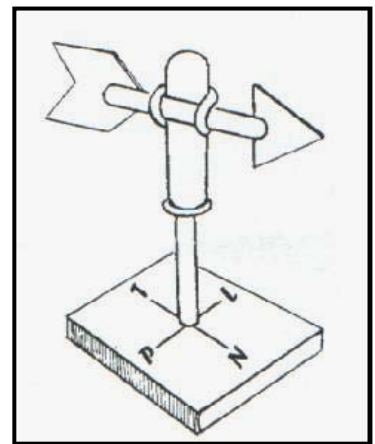

**(ii) Aqta' sing taħt it-tajba.**

(a) Biex inkejlu t-temperatura nużaw (it-termometru, l-anemometru, il-pluvjometru, il-pinnur).

(1)

(b) Biex inkejlu s-saħħa tar-riħ nużaw strument li jissejjaħ (termometru, anemometru, pluvjometru, pinnur).

(1)

(c) Biex inkejlu kemm tkun għamlet xita nużaw (it-termometru, l-anemometru, il-pluvjometru, il-pinnur).

(1)

(Total tal-Eżerċizzju E = 5 marki)

F: Wiegeb bil-ghajnuna tal-pjanta.

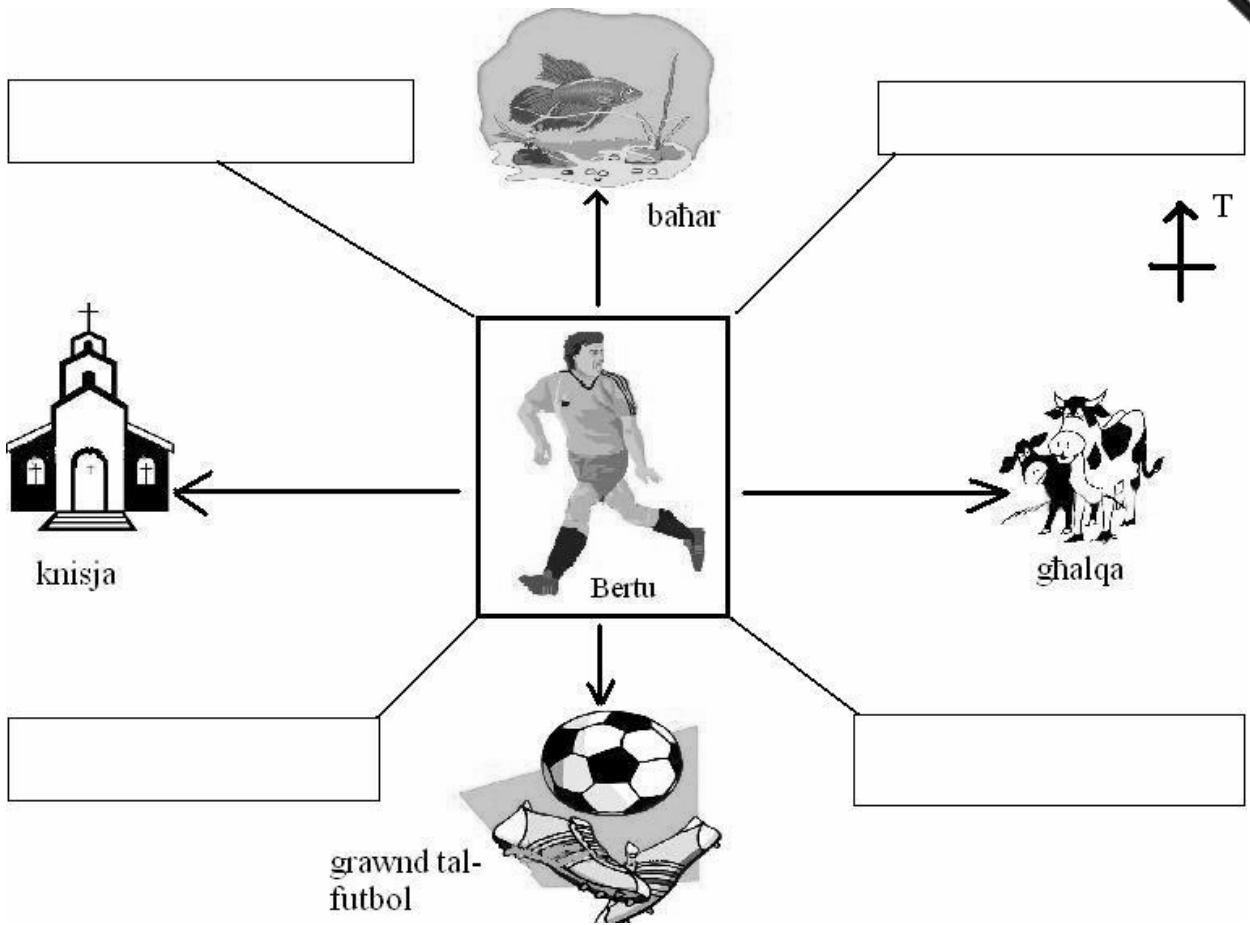

1. Bertu beda miexi lejn il-**knisja**; lejn liema direzzjoni sejjer?

\_\_\_\_\_

(1)

2. Bertu sejjer il-**baħar**. Lejn liema direzzjoni sejjer?

\_\_\_\_\_

(1)

3. Bertu sejjer l-**għalqa**. Lejn liema direzzjoni sejjer?

\_\_\_\_\_

(1)

4. Lejn liema direzzjoni jrid imur Bertu biex imur il-gawnd tal-futbol?

\_\_\_\_\_

(1)

5. Issa fadal erba' direzzjonijiet oħra. Dawn huma: **LBIĊ, MAJJISTRAL, XLOKK u GRIGAL**. Ikteb dawn l-erba' direzzjonijiet fil-kaxxi li hemm fil-pjanta.

(4)

(Total tal-Eżercizzju F = 8 marki)

Ġ: Wieġeb billi tuża l-kliem tal-lista li hemm fil-kaxxa.

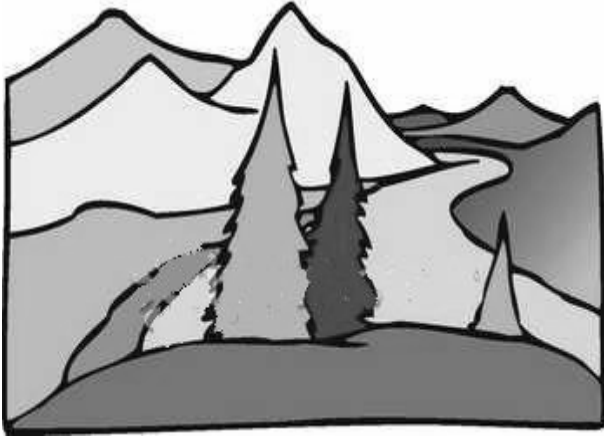

**Lista:**

foresti    mergħat  
muntanji    baħar  
deżert    widien

1. Semmi **tnejn** mil-lista li ma nsibux fil-Gżejjer Maltin:

(a) \_\_\_\_\_ (b) \_\_\_\_\_ (2)

2. Semmi **tnejn** mil-lista li nsibu fil-Gżejjer Maltin jew madwarhom.

(a) \_\_\_\_\_ (b) \_\_\_\_\_ (2)

3. Sib kelma waħda mil-lista li tfisser **hafna siġar f'post wiehed:**

\_\_\_\_\_ (2)

4. Issa semmi żewġ tipi ta' **deżert** li nistgħu niltaqgħu miegħu:

(a) \_\_\_\_\_ (b) \_\_\_\_\_ (2)

(Total tal-Eżerċizzju Ġ = 8 marki)

Ġ: Qabbel dawn li ġejjin billi tikteb l-ittri a, b, ċ, d fil-kaxxi l-vojtta li hemm fin-nofs:

a	Bus Terminus		Port il-Kbir
b	Ajruport		Bieb il-Belt
ċ	Freeport		Gudja
d	Sea Terminal		Birżebbuġa



(4 marki)

**GH: Wieġeb billi jew taqta' sing taht it-tajba jew timla l-vojt:**

1. Fl-istampa jidher (il-Grawnd Ta' Qali, il-Freeport, l-Ajruport, il-korsa taż-żwiemel). (1)
2. X'qed tara fl-istampa? (kontejners, ħelikopters, xarabanks, karozzi) (1)
3. L-istampa turi STAZZJON ĊENTRALI f'Malta. Ikteb sentenza biex turi kif dan il-post huwa importanti għal pajjiżna.



(3)

(Total tal-Eżerċizzju GH = 5 marki)

**H: Wieġeb billi taqta' sing taht it-tajbin:**

1. It-temperatura barra llum hija 5 gradi Ċelsius. X'taħseb li għamlet Rita?
  - (a) marret tghum
  - (b) libset ġakketta ħoxna
  - (c) libset ix-xorts
  - (d) libset is-sandli
2. It-temperatura llum telgħet 30 grad Ċelsius. X'taħseb li għamli t-tfal tal-klassi?
  - (a) xegħlu l-fannijiet
  - (b) libsu l-kowtijiet
  - (c) xegħlu l-hiter
  - (d) għalqu t-twieqi
3. Fil-ħarifa bosta siġar li għandna Malta:
  - (a) iwaqqgħu z-zkuk kollha
  - (b) iwaqqgħu l-weraq tagħhom
  - (c) itellgħu l-weraq
  - (d) jifthu l-fjuri
4. Fis-sajf fejn taħseb li tara ħafna nies?
  - (a) magħluqin ġewwa
  - (b) maġenb il-baħar
  - (c) fil-kampanja
  - (d) hdejn il-*fireplace*



(4 marki)

**Ħ:** Ikteb dawn il-kelmiet li ġejjin taht l-istampa t-tajba:

*mappa ta' Malta, ritratt tal-pjazza, mappa ta' rhula Maltin, pjanta tal-kamra tiegħi, mappa ta' Għawdex u Kemmuna*



1. \_\_\_\_\_

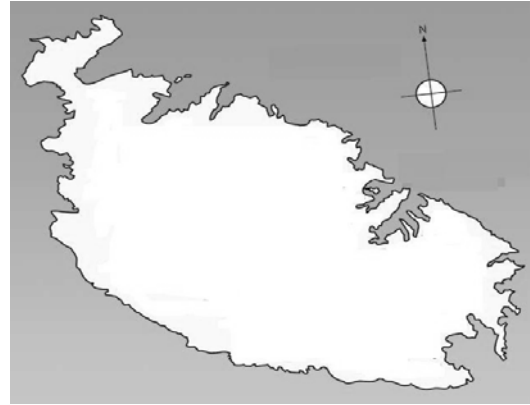

2. \_\_\_\_\_



3. \_\_\_\_\_

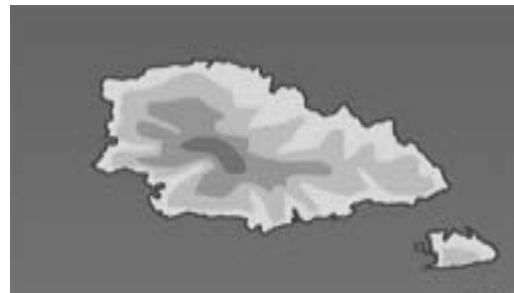

4. \_\_\_\_\_

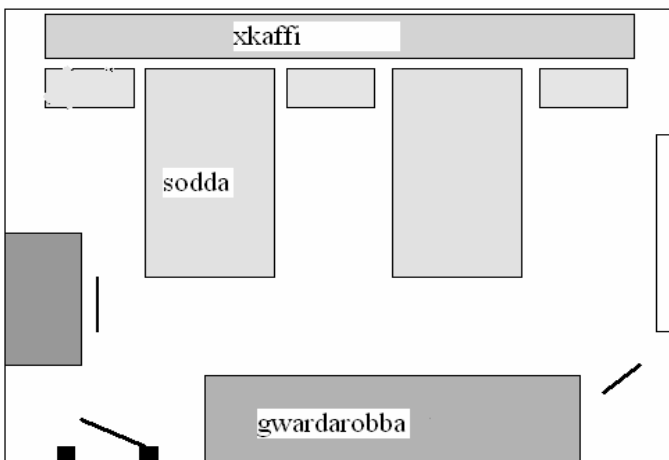

5. \_\_\_\_\_

(5 marki)

**I: Ikteb dawn li ġejjin fil-kaxxa tagħhom fuq il-mappa:**

*il-Belt Valletta      ir-Rabat (Victoria)      art      baħar*

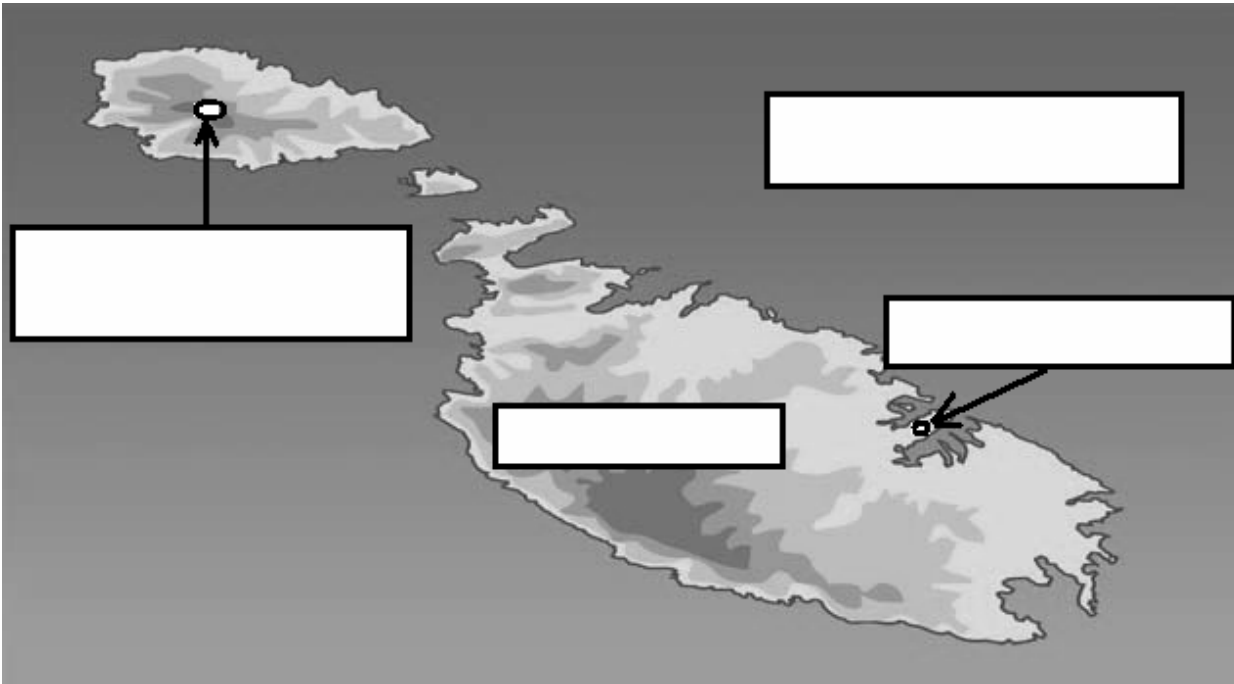

(4 marki)

**J: Ikteb sentenza dwar x'jista' wiehed jara interessanti meta jmur iżur dawn li ġejjin:**

1. il-Belt Valletta: \_\_\_\_\_  
\_\_\_\_\_ (2)

2. ir-Rabat (Victoria): \_\_\_\_\_  
\_\_\_\_\_ (2)

3. il-belt jew raħal fejn noqgħod: \_\_\_\_\_  
\_\_\_\_\_ (2)

(Total tal-Eżerċizzju J = 6 marki)



**K:** Ikteb dawn li ġejjin fil-kaxxa taghhom skont il-mappa:

*Madrid, Ruma, Tuneż, Tripli, Ateni, Ankara, Algier, Pariġi*

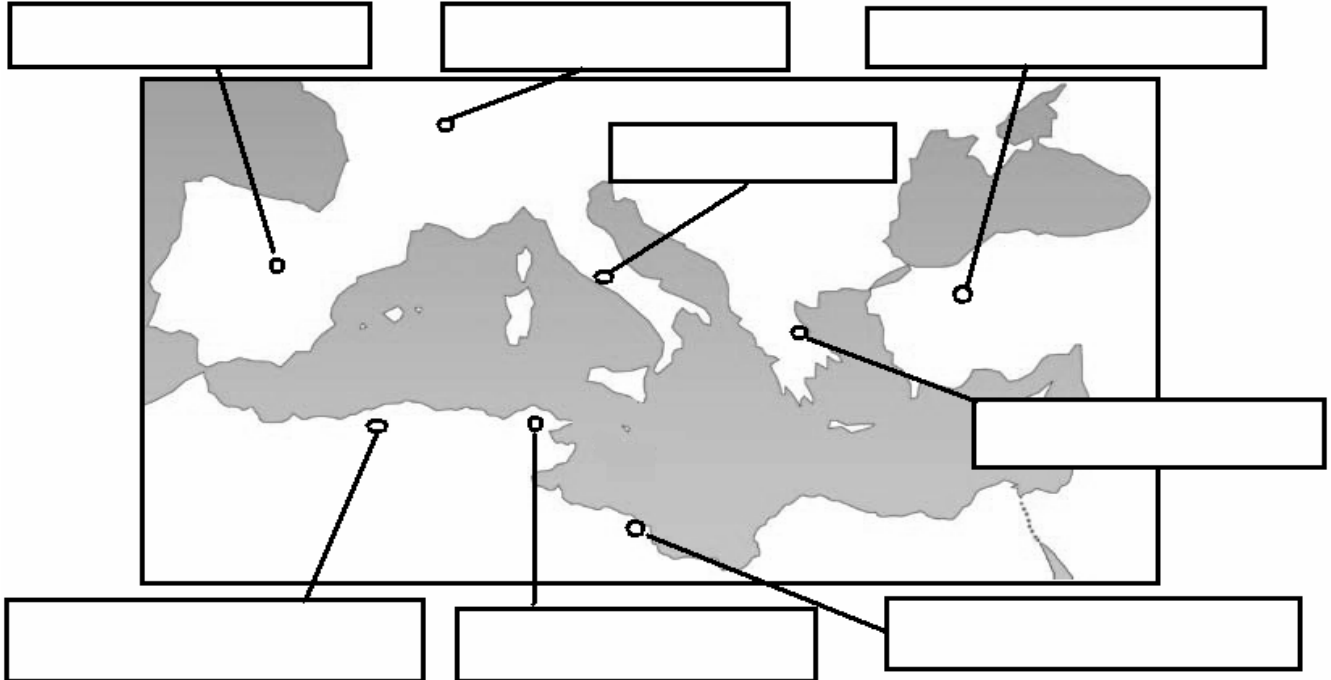

(8 marki)

**L:** Wieġeb bil-ghajnuna tal-istampa.

Fl-istampa jidher il-monument li għamilna lil **Dun Karm Psaila**. Il-monument qiegħed il-Furjana fit-triq prinċipali li tagħti għall-Belt Valletta.

Ikteb żewġ sentenzi biex turi l-importanza ta' Dun Karm ghalina l-Maltin.

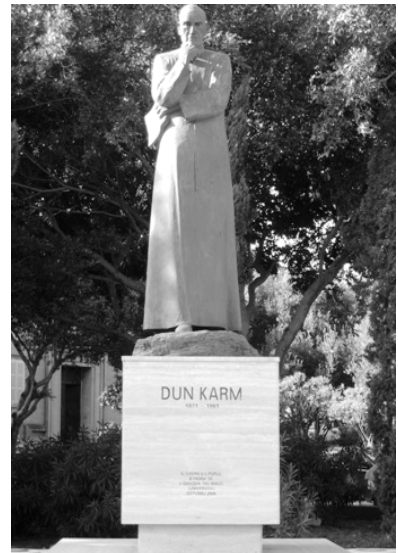

(a) \_\_\_\_\_

\_\_\_\_\_  
 \_\_\_\_\_ (2)

(b) \_\_\_\_\_

\_\_\_\_\_  
 \_\_\_\_\_ (2)

(Total tal-Eżerċizzju L = 4 marki)

**M:** Hares lejn dawn iż-żewġ stampi, imbagħad wieġeb:

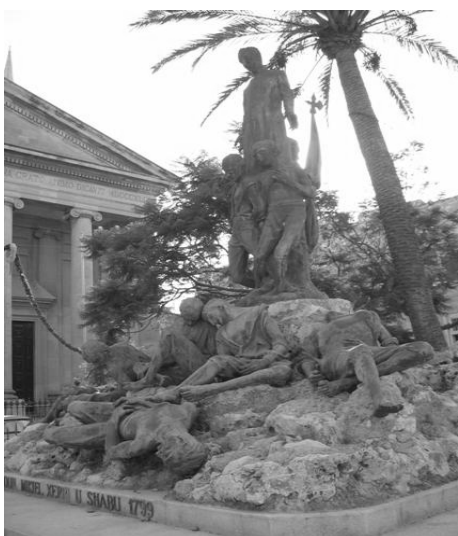

Stampa A



Stampa B

**Aqra:** **Stampa A** turi l-monument lil Dun Mikiel Xerri. Taht il-monument, in-naħa t'isfel, hemm miktub: **LIL DUN MIKIEL XERRI U SHABU**. Il-monument qiegħed fi Pjazza Indipendenza fil-Belt Valletta.

**Stampa B** turi tabella tal-irham ma' ħajt ta' dar fil-Belt Valletta; f'din id-dar kien joqgħod Dun Mikiel Xerri. It-tabella mhux qiegħda bogħod mill-monument.

**Wieġeb:**

1. Dun Mikiel Xerri kien **patrijott**. Il-kelma **patrijott** tfisser:

- (a) qassis
  - (b) patri
  - (c) iħobb ħafna lil pajjiżu
  - (d) iħobb l-isports
- (1)

2. Liema stampa turina li, minbarra Dun Mikiel Xerri, kien hemm **patrijotti** oħra Maltin? \_\_\_\_\_ (1)

3. Dun Mikiel Xerri twieled Haż-Żebbuġ imma għex għal bosta snin fil-Belt Valletta. Liema stampa turina li Dun Mikiel Xerri għex għal 22 sena fil-Belt Valletta? \_\_\_\_\_ (1)

4. Għaliex taħseb li għandna nistudjaw u naqraw dwar Dun Mikiel Xerri u shabu?

\_\_\_\_\_  
 \_\_\_\_\_ (4)

(Total tal-Eżerċizzju M = 7 marki)

**N: Aqra dan li ġej. Imbaghad wieġeb billi taqta' sing taht it-tajba.**

Fl-istampa tidher il-belt qadima ta' Malta. Meta ġie Malta l-Konti Ruġġieru fis-sena 1091 W.K. din kienet il-belt kapitali tal-Gżejjer Maltin.



1. Il-belt kapitali ta' Malta meta ġie l-Konti Ruġġieru kienet (l-Isla, il-Birgu, l-Imdina, il-Mellieħa). (1)
2. Il-Konti Ruġġieru kien il-Kap (tan-Normanni, tal-Maltin, tal-Għarab, tat-Taljani). (1)
3. Meta ġie Malta l-Konti Ruġġieru rebah (lill-Għarab, lit-Taljani, lill-Inglizi, lill-Franċiżi). (1)
4. Il-Konti Ruġġieru u shabu kienu ta' reliġjon (Nisranija, Musulmana, Protestanta, Buddista). (1)
5. Ikteb sentenza dwar x' inbidel f' Malta wara l-miġja tal-Konti Ruġġieru.

\_\_\_\_\_ (2)

(Total tal-Eżercizzju N = 6 marki)

**O: Ikteb TLIET sentenzi dwar: Drawwiet marbuta mal-Milied f' Malta.**

\_\_\_\_\_

\_\_\_\_\_

\_\_\_\_\_

\_\_\_\_\_

\_\_\_\_\_

\_\_\_\_\_

\_\_\_\_\_

\_\_\_\_\_

\_\_\_\_\_

\_\_\_\_\_

\_\_\_\_\_

(6 marki)