



Coimisiún na Scrúduithe Stáit

An Ardteistiméireacht 2012

**Aistriúchán
Ar Scéim Mharcála**

Staidéar Foirgníochta

Gnáthleibhéal



Coimisiún na Scrúduithe Stáit
State Examinations Commission

Scrúdú na hArdteistiméireachta, 2012

Staidéar Foirgníochta
Teoiric – Gnáthleibhéal

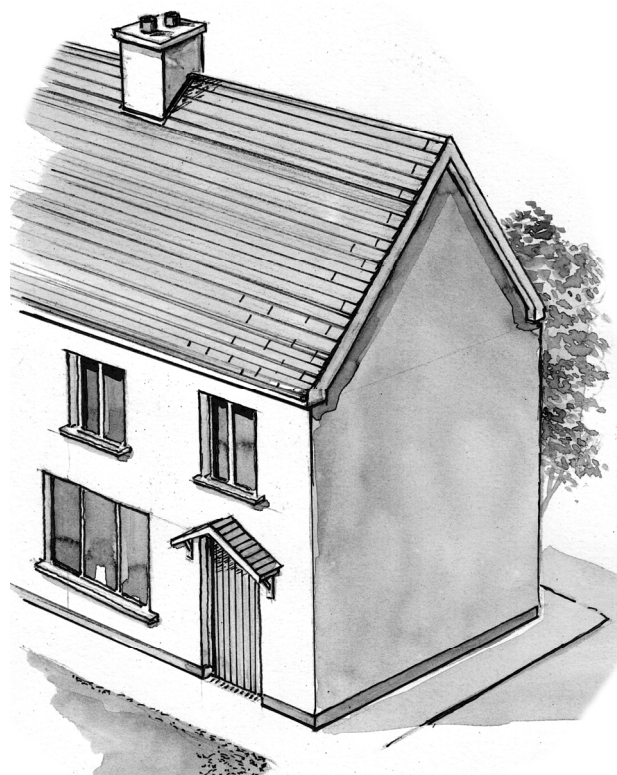

CEIST 1 Cuid (a)

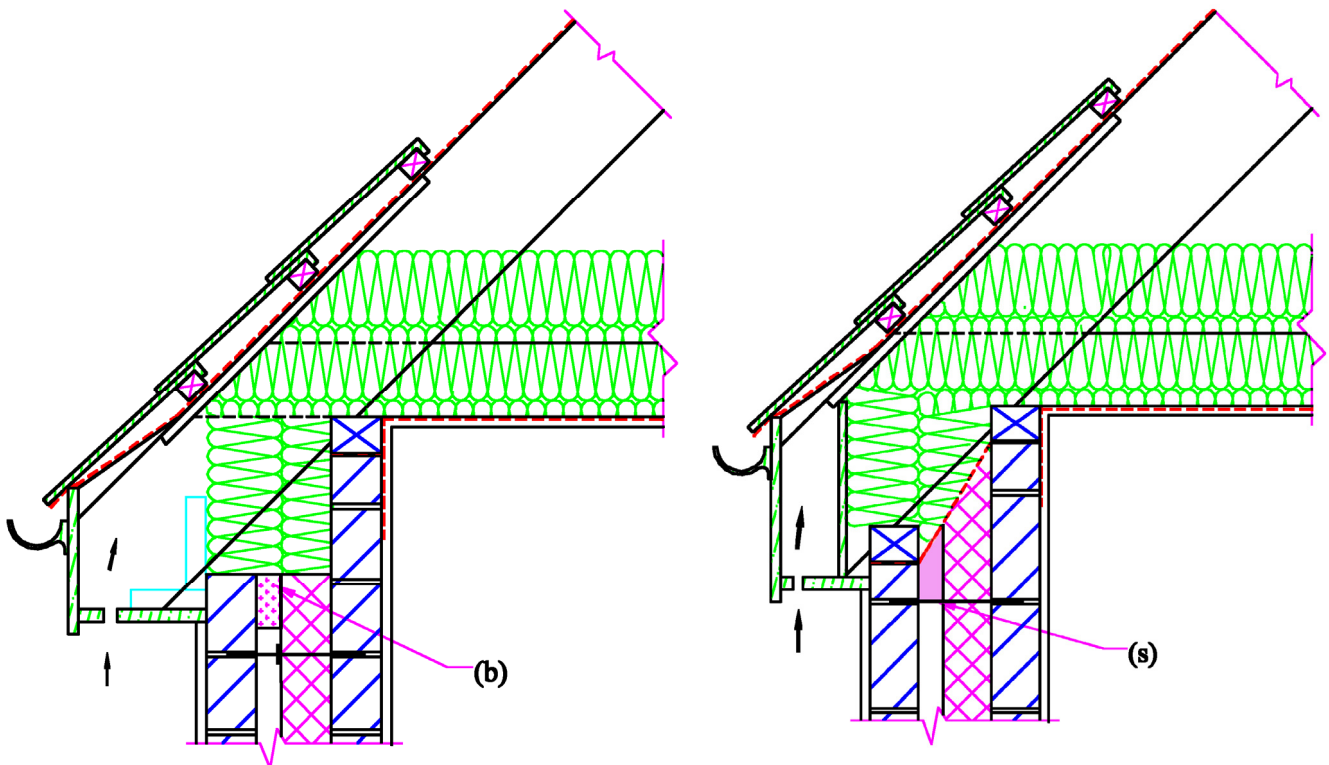

Sonraíochtaí

- Tíleanna coincréite
- Caolaigh bhogadhmaid 44 mm × 35 mm
- Scannán idirleata gaile
- Rachtaí 150 – 250 mm × 40 mm
- Inslíú don díon a chomhlíonann na Rialacháin Foirgníochta atá i bhfeidhm faoi láthair
- Giarsaí síleála 150 x 50 mm
- Síleáil de phlástarchlár 12.5 mm le taca scragail, mar aon le séala cúinne agus brat scimeála
- Maide balla 100 mm × 75 mm ceangailte de bhlocobair le strapáí maide balla
- Bloc coincréite duille istigh 100 mm
- Plástar inmheánach 15 mm
- Inslíú don bhalla a chomhlíonann na Rialacháin Foirgníochta atá i bhfeidhm faoi láthair – 100 mm ar a laghad
- Cuas iarmharach 50 mm
- Bloc coincréite duille amuigh 100 mm
- Rindreáil sheachtrach 19 mm
- Tarr 12 mm
- Éadanchlár 25 mm
- Gáitéar sceimhle 100 mm

Sonra malartach sceimhle a thaispeánann sonra rachta 250 mm × 40 mm

N.B. Tá glacadh le haon sonraí eile atá a chomhlíonann na Rialacháin Foirgníochta mar atá i bhfeidhm faoi láthair.

Cuid (b)

Modh chun an cuas a dhúnadh ag leibhéal na sceimhleacha

- Dúntóir dílsithe cuais (b) a fheistiú sa chuas ag barr an bhalla
- Slinn(te) a fheistiú thar an gcuas a fhad leis an dá dhuille

Ceist 2

Cuid (a)

Inslíú balla sheachtraigh

Cumhdach inslithe é seo a ghreamaítear den dromchla amuigh ar bhallaí seachtracha. Déantar é a fheistiú i roinnt céimeanna agus tá sraitheanna éagsúla ann.

- Greamaítear leaca inslithe B de dhromchla bhalla seachtrach A
- Greamaítear an t-inslíú trí úsáid a bhaint as greamachán agus as feistiú meicniúil
- Cuirtear bunbhrat rindreála aicrílí ar dhromchla an inslithe
- Leabaítear mogalra snáithín D i mbunbhraita C
- Feabhsaíonn sé seo an righneas mar aon le neart teanntachta níos fearr
- Cuirtear cóta séalaithe daite E ar an mogalra nua agus ar dhromchla an bhunbhrait
- Cruthaíonn an cóta séalaithe bonn don bhailchríoch agus feabhsaíonn sé an seasamh in aghaidh uisce
- Rindreáil uigeach dhaite é brat deiridh F. D'fhéadfaí lián a úsáid chun í a chur air nó is féidir í a spraeáil freisin.
- Bailchríoch aicrileach í seo a thugann bailchríoch bhuan ag a bhfuil réimse dathanna agus uigeachtaí.

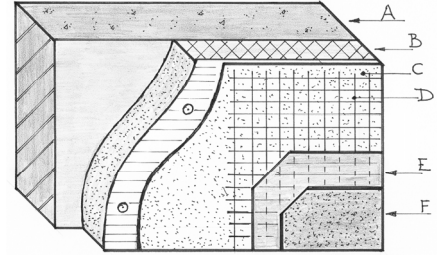

An t-ábhar inslithe a úsáidtear

EPS

- Polaistiréin fhorbartha
- Teastaíonn íostiús 120 mm, is tíosach é go 300 mm
- Aird ar na mionsonraí timpeall fuinneog agus timpeall tarr dín
- Beidh sé seo ina bhunús le U-luach $0.25W/m^2/K$

Cúr Feanólach

- Baineann mórláidreacht chomhbhrúiteach leis an inslíú seo
- Baineann seoltacht theirmeach íseal leis
- Tá sé foirfe faoi choinne úsáidí taobh amuigh
- Teastaíonn íostiús 75mm – 300 mm tíosach
- Réiteach praiticiúil é an tiús seo, is féidir é a fheistiú go héasca timpeall fuinneog, doirse agus tarr dín
- Beidh sé seo ina bhunús le U-luach $0.25W/m^2/K$

Ábhair eile inslithe de réir mar is cuí, e.g. coc GUTEX.

Cuid (b)

Na buntáistí a bhaineann le hinslíú balla sheachtraigh

- Laghdaíonn inslíú balla sheachtraigh cailteanas teasa ón bhfoirgneamh
- Laghdaíonn sé billí teasa agus astuithe CO_2
- Ní chailltear aon achar urláir agus ní bhíonn aon chur isteach inmheánach le sonrú
- Modh praiticiúil éifeachtúil é chun foirgneamh atá ann faoi láthair a inslíú
- Déantar stóras / slogaíde teasa den bhalla seachtrach
- Frithchaitear an teas isteach sa chuid mhaireachtála den teach
- D'fhéadfaí dromchla an bhalla sheachtraigh a fheabhsú ach bailchríoch nua a chur leis
- Ní bhíonn marcanna infheicthe ar bith ar an dromchla siocair go gclúdaíonn an bhailchríoch nua an feistiú uile.

Ceist 3 – uisce fuar baile

Cuid (a)

Sonraíochtaí

- Príomhlíonra uisce
- Nasc leis an bpríomhlíonra uisce
- Comhla stoptha
- Píobán soláthair uisce
- Balla seachtrach
- Muinchille chosanta le haghaidh soláthar uisce
- Inslíú píopa seirbhíse
- Comhla stoptha
- Príomhphíobán aníos
- Nasc leis an doirteal cistine.

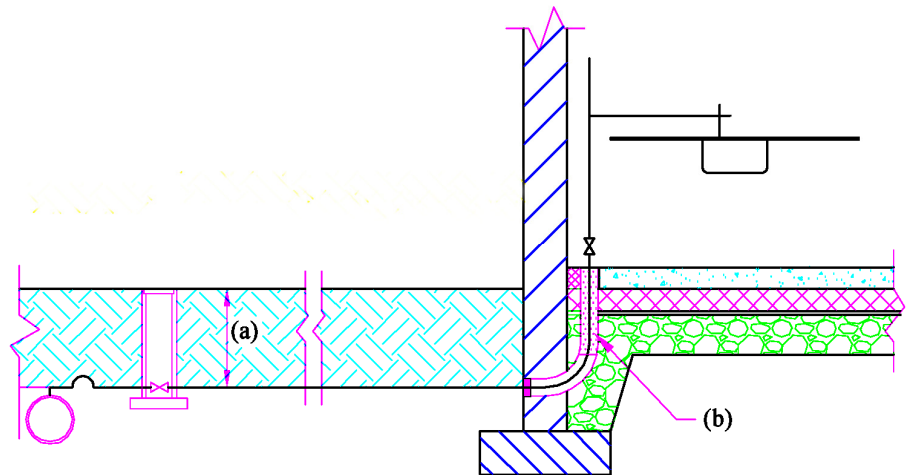

N.B. Tá glacadh le haon sonraí eile atá a chomhlíonann na Rialacháin Foirgníochta mar atá i bhfeidhm faoi láthair.

Cuid (b)

- Ba cheart an píobán uisce a chur meádar amháin faoin talamh (a). Ba cheart gur 750 mm an doimhneacht a mholtar.
- Ba cheart an 600 mm deireanach den píopa seirbhíse a insliú (b).
- Ba cheart píopán tromshaothair poileitiléin ard-dlúis nó píobán clóiríd pholaivinile (PVC) a úsáid.

Cuid (c)

- An t-uisce sa sistéal a laghdú – rud ar nós buidéal uisce a chur sa sistéal
- Úsáid a bhaint as brúsconnaí
- Doirteal cónúil a shuiteáil in áit doirteal dronuilleogach – féach ar an sceitse
- Sistéil déshruthlaithe a shuiteáil
- Córas bailithe báistí a úsáid
- Ceann cithfholctha aeraithe a shuiteáil
- Uisce liath cóireáilte a athchúrsáil faoi choinne sruthlú leithreas, garraíodóireachta, ní earraí taobh amuigh den teach – *bealaí eile ábhartha.*



Ceist 4

Cuid (a)

Leithead agus doimhneacht an trinse

- Bíonn íosleithead an fhotha a thrí oiread le tiús an bhalla
- Maidir le balla seachtrach atá 350 mm ar leithead, 1,050 mm a bheidh an t-íosleithead
- Ní mór do dhoimhneacht thrinse 'D' a bheith chomh domhain agus is féidir don chineál talún a bhíonn i gceist
- Is é 600 mm an fad a mholtar idir an talamh agus barr na coincréite
- Ní mór do bhun an trinse a bheith faoin tsioclíne toisc go gcruthaíonn reo agus leá fadhbanna do na fothaí.

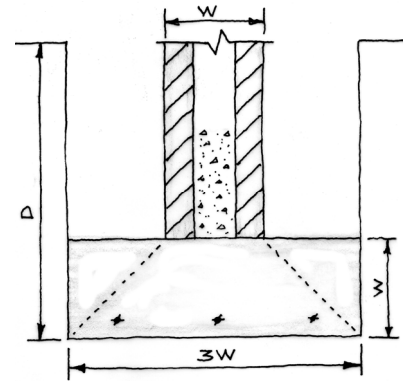

Leibhéal críochnaíthe na coincréite san fhotha

- Buailtear maidí adhmaid nó cruach isteach i mbonn an trinse
- Gobann barr na maidí seo amach os cionn bhonn an trinse de réir airde atá ar aon dul le tiús an fhotha.
- Déantar bairr na maidí seo a chothromú trí úsáid a bhaint as corr dhíreach agus as leibhéal léasair – nó as uirlis eile.

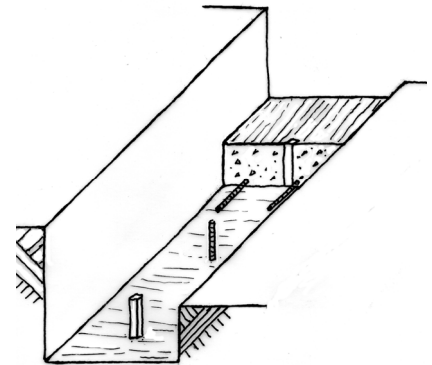

Treisiú an fhotha

- Cuirtear barraí treisithe easnacha de chruach bhog gar do bhun an trinse, 75 mm ó bhonn an trinse, áit a bhfuil an príomhneart teanntachta ag teastáil
- Doirtear, creatar agus dlúthaítear an choinkrét timpeall na cruach treisiúcháin
- Tugtar tacaíocht do na barraí sa trinse sula ndoirtear an choinkrét
- D'fhéadfaí treisiú mogalra cruach a úsáid freisin.

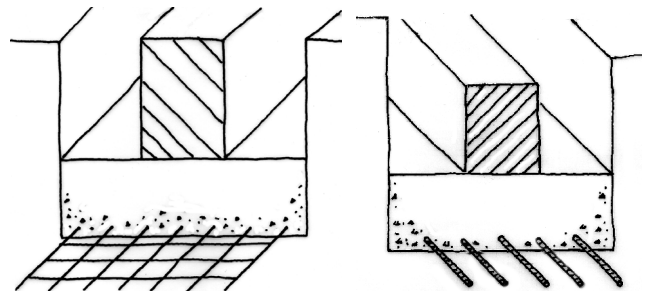

Suíomh an bhalla ar an bhfotha stéille

- Déantar an balla a shuí go lárnach ar an bhfotha
- Ní mór do theilgin 'P' ar an dá thaobh a bheith cothrom.

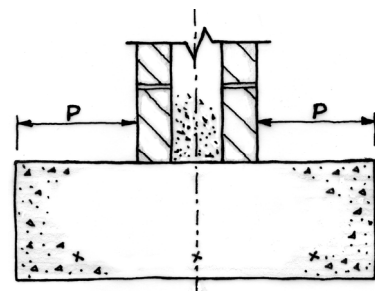

Cuid (b)

Dhá chúis timpeallachta a bhfuil an fotha stéille ar an rogha cineál fotha

- Teastaíonn níos lú coincréite ná an méid coincréite a theastaíonn i gcomhair fotha rafta
- Ní theastaíonn ach an méid is lú tochailte, úsáidtear níos lú fuinnimh
- Úsáidtear níos lú cruach
- Lorg carbóin níos lú ná cineálacha eile fothaí
- Is inbhuanaithe é ó thaobh na timpeallachta de.

Ceist 5

Cuid (a)

- Clár fuinneoige - 25 mm
- Fráma fuinneoige 150 mm × 80 mm
- Gloine d'astaíochas íseal lena mbaineann gloiniú triarach
- Leac fuinneoige de choincréit réamhtheilgthe
- Maisteog agus/nó séalaí téipeáilte
- D.P.C.
- Plástráil sheachtrach 15 mm
- Bloc coincréite duille amuigh 100 mm
- Cuas iarmharach 50 mm
- Ballacheangal
- Inslíú teirmeach 100 mm
- Bloc coincréite duille istigh 100 mm
- Plástráil inmheánach 15 mm
- Dúntóir dílsithe cuais - (b).

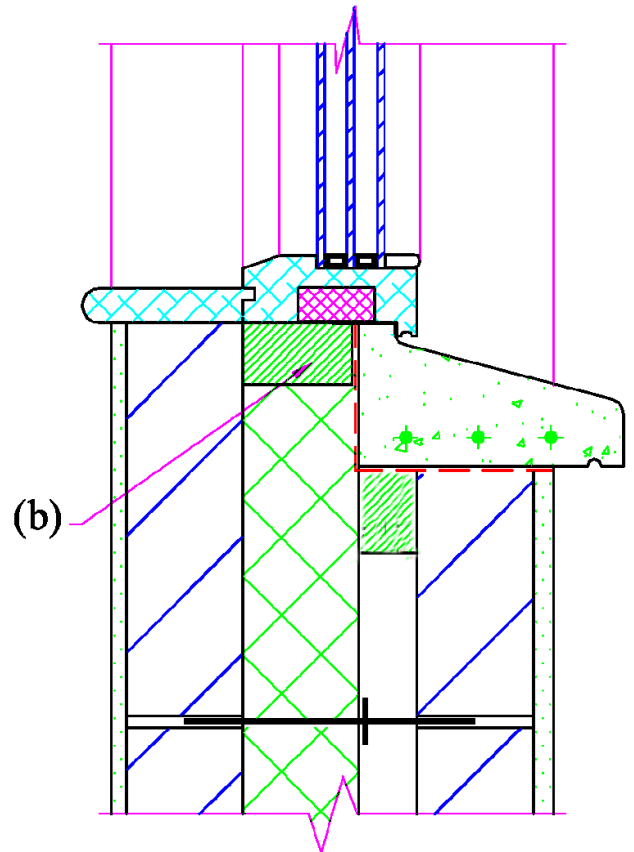

Cuid (b)

- An t-inslíú a thabhairt aníos ar chúl na leice coincréite chun droichead fuar a chosc
- Dúntóir cuais inslithe a fheistiú.

N.B. Tá glacadh le haon sonraí eile atá a chomhlíonann na Rialacháin Foirgníochta mar atá i bhfeidhm faoi láthair

Ceist 6 - Cuid (b)

Réamhchúraimí sábháilteachta nach mór cloí leo le linn ualach a ardú ó urlár

- Bí i do sheasamh gar don ualach, seas go lárnach thairis
- Coinnigh do dhroim caol díreach, crom do ghlúine agus téigh ar do ghogaide
- Déan iarracht an t-ualach a ardú – faigh cúnamh má bhíonn sé róthrom
- Faigh greim maith ar an ualach leis an dá lámh
- Coinnigh an t-ualach gar do do chorp agus tú á ardú
- Coinnigh do dhroim caol díreach le linn an t-ualach a ardú
- Níor cheart go mbeadh aon rud sa bhealach sa líne amhairc
- Ná cas do chorp le linn duit an t-ualach a iompar
- Bí cinnte go mbíonn an limistéar thart ar an ualach slachtmhar agus glan ó bhaic
- Ná déan iarracht rud ar bith dodhéanta a dhéanamh.

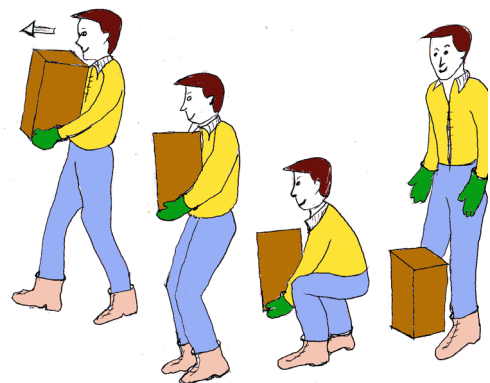

Fáthanna

- Tá sé níos sábháilte obair a dhéanamh i limistéar glan slachtmhar
- Cosnófar do dhroim má bhítear cúramach le linn ualái a ardú
- Beidh na réamhchúraimí a liostaítear ina gcúnamh le linn ualach a ardú.

Réamhchúraimí sábháilteachta nach mór cloí leo le linn coinchréit a chur as trucail de choinchréit réamh-mheasctha

- Caith casóg ard-infheictheachta
- Caith coisbheart ceart
- Caith clogad sábháilteachta
- Bí cinnte go mbíonn tiománaí na trucaile ábalta an obair atá á déanamh a fheiceáil go soiléir
- Bí cinnte nach mbíonn an trucail róghar d'imeall thrinse an fhotha, go háirithe tar éis aimsir fhliuch
- Má bhíonn an trinse domhain beidh taca taoibh ag teastáil
- Leag an choinchréit anuas go cothrom agus lean ar aghaidh go cúramach
- Bí cinnte go dtugann oibríthe cáilithe faoin obair
- Ná lig ach daoine fásta in aice leis an limistéar oibre.

Fáthanna

- Ní mór a bheith in ann na hoibríthe a fheiceáil agus tá casóg ard-infheictheachta tábhachtach
- D'fhéadfadh an ithir timpeall an trinse a bheith bog agus tá sé tábhachtach an trucail a pháirceáil go sábháilte ar shiúl ón imeall
- Beidh taca de dhíth don trinse má bhíonn baol titime chun talún ann
- Ní cheadaítear ach oibríthe cáilithe ag a bhfuil deimhniú pas shábháilte ar an suíomh.

Cuid (b)

Dhá phársa de threalamh cosanta pearsanta

Casóg ard-infheictheachta

- Ba cheart do gach oibrí ceann a chaitheamh
- Go ginearálta, is casóg bhuí nó veist shimplí í seo
- Bíonn stráice frithchaiteach ar an gcasóg nó ar an veist

An tábhacht a bhaineann le casóg ard-infheictheachta

- Tá sé tábhachtach go mbíonn oibríthe infheicthe ar shuíomh
- Dath maith é buí atá éasca le haithint
- Is fíorthábhachtach an chasóg ard-infheictheachta nuair a bhaintear úsáid as innealra ar an suíomh
- Tugann sí sábháilteacht bhreise do na hoibríthe.

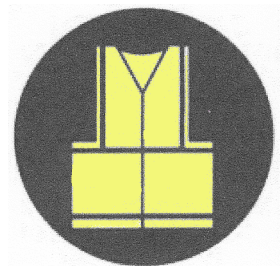

Clogad sábháilteachta

- Ní mór do gach oibrí ar láithreán tógála ceann a chaitheamh
- Bíonn sé buí de ghnáth
- Faightear é i ndathanna eile
- Ní mór d'fhostóirí hataí crua a thabhairt do na hoibríthe ar an suíomh
- Ní mór d'fhostaithe hata crua a chaitheamh i gcónaí agus iad i mbun oibre
- Ní mór do chuairoteoirí ar shuíomh clogad sábháilteachta a chaitheamh freisin.

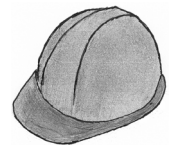

An tábhacht a bhaineann le clogad sábháilteachta

- Cosnaíonn clogad sábháilteachta an ceann
- Cosnaíonn sé an t-oibrí ó rudaí a thiteann anuas
- Cosnaíonn sé an t-oibrí má bhuaileann sé/sí a (h)aghaidh in éadan rud crua
- Is féidir an t-oibrí a fheiceáil mar gheall ar dhath an chlogaid
- Tugann sé sábháilteacht bhreise do na hoibríthe.

Buataisí caipín cruach

- Ní mór d'oibrithe an cineál seo coisbhirt a chaitheamh ar láithreáin tógála
- Ní mór iad a chaitheamh toisc go mbíonn baol ann go dtitfidh rudaí troma anuas ar na cosa
- Bíonn ionsáiteán cruach sa chuid sin de na buataisí caipín cruach ina dtéann na ladhracha
- Neartaíonn sé seo an chuid sin de na buataisí.

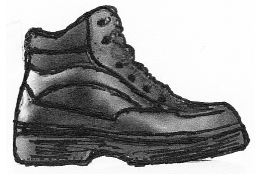

Ar thábhacht a bhaineann le buataisí caipín cruach

- Tarlaíonn mórán timpistí gach bliain ar láithreáin tógála toisc go dtiteann rudaí anuas ar chosa na n-oibrithe
- Cosnaíonn an cineál seo buataise an chos
- Tugann sé sábháilteacht bhreise do na hoibrithe.

Ceist 7

Cuid (a)

Cead pleanála le haghaidh seomra suí

Dhá chúis a bhfuil sé riachtanach cur isteach ar chead pleanála

- Tá athrú úsáide i gceist leis seo
- Bheadh athrú ar aghaidh an tí
- D'fheisteach fuinneog nua mar chuid den iompú
- Ceanglas dlíthiúil é nuair atá aghaidhchló tí á athrú
- Tugann an próiseas pleanála an deis do dhaoine eile agóid nó aighneacht a chur isteach ina thaobh
- D'fhéadfadh an tÚdarás Pleanála an cead a dhiúltú.

Cuid (b)

Seo a leanas an t-eolas ar na doiciméid

Ba cheart go mbeadh an t-eolas a leanas sa léarscáil de shuíomh an láithreáin

- Uimhir Ábhartha Bhileoige Ordanáis
- Treo an Tuaiscirt
- An baile fearainn ina bhfuil an suíomh lonnaithe
- Sonraí faoi ghnéithe sa chomharsanacht, e.g. foirgnimh, crosbhóithre, faid ó bhailte nó ó shráidbhailte in aice láimhe
- Na teorainneacha a mharcáil nó a imlíniú i ndearg
- Ní mór talamh ar bith a dhéanann teorainn leis an suíomh atá le forbairt agus atá faoi úinéireacht an iarratasóra, a imlíniú i ngorm
- Caithfear ceadanna slí nó cearta slí a thaispeáint i mbuí
- Ní mór do na teorainneacha teacht go díreach leis na teorainneacha ar an leagan amach
- Láthair an fhógra láithreáin/na bhfógraí láithreáin.

Ba cheart go mbeadh an t-eolas a leanas san fhógra láithreáin

- Ainm agus seoladh an iarratasóra
- An cineál cead agus dáta an iarratais
- Suite san áit a thaispeántar sa phlean láithreáin
- Cur síos ar an bhforbairt. Ní mór a lua má tá an cead á lorg faoi choinne obair thógála, obair choinneála, obair scartála nó athruithe
- Ní mór a lua más struchtúr atá faoi chosaint í an fhorbairt
- Ní mór a lua gur féidir an t-iarratas a iniúchadh nó a cheannach in oifigí an Údaráis Pleanála áitiúil laistigh de thréimhse 5 seachtaine dar tús an lá a fuarthas an t-iarratas.

Cuid (c)

Cúis a bhféadfadh údarás pleanála cead pleanála a dhiúltú d'athchóiriú an gharáiste

- D'athrófaí aghaidhchló an tí cónaithe de thoradh na forbartha
- Sonraíochta lochtacha – e.g. an airde idir an t-urlár agus an tsíleáil
- D'fhéadfadh na fuinneoga a bheith ag coimhead amach ar chomharsa
- Níl an dearadh ag teacht le carachtar na bhfoirgneamh eile sa cheantar
- B'fhéidir nach bhfuil an struchtúr reatha ar chaighdeán sásúil.

Pointí ar bith eile a bhaineann le hábhar.

Ceist 8

Umar uisce báistí

- Cineál tanc nó bairille, 'A', é seo a úsáidtear chun uisce báistí a bhailiú ó dhíonta
- Cuid de chóras bailithe báistí é an t-umar
- Ceanglaítear é den fhánphióbán ón ngáitéar
- Feistítear córas forscéite ann
- Tá sconna ag bonn an umair agus tá bonn speisialta 'B' ar fáil freisin
- Tá toilleadh idir 100 agus 300 lítear aige
- D'fhéadfadh caidéal tumtha a bheith feistithe i roinnt umar chun uisce a thabhairt do phlandaí nó chun feithiclí a ghlanadh.

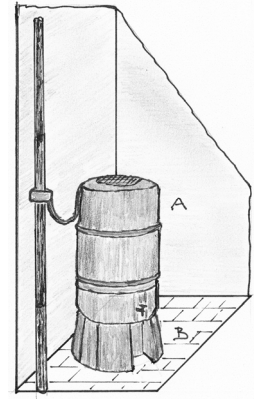

Ballacheangal

- Feistiú ar leith é seo a úsáidtear i dtógáil cuasbhalla
- Coimeádann sé duille inmheánach agus duille seachtrach cuasbhalla le chéile
- Cinntíonn sé seo go ngníomhaíonn an dá dhuille mar a bheadh aonad amháin ann
- Bíonn an struchtúr níos láidre dá bharr
- Ceapadh an ballacheangal nua-aimseartha chun an t-insliú a choimeád ina ionad
- Fághtar 900 mm idir na ballacheangail go cothrománach agus fághtar 450 mm eatarthu go ceartingearach
- Déantar ballacheangail as cruach dhosmálta.



Cuaille ráille staighre

- Is as cruach-adhmad nó as bogadhmad a dhéantar é seo
- Seasann sé go ceartingearach ag barr nó ag bun stiall an staighre
- Is féidir é a úsáid le haghaidh cinn staighre idir bun agus barr an staighre freisin
- Gníomhaíonn sé mar thaca don lámhráille
- Bíonn cuaille ráille staighre 75 mm × 75 mm nó 100 mm × 100 mm de ghnáth
- D'fhéadfadh sé a bheith cearnógach nó cruinn agus d'fhéadfaí an barr a mhúnlú
- D'fhéadfaí é a shnoí freisin mar mhaisiúchán breise
- A = cuaille ráille staighre; B = stiall; C = lámhráille.

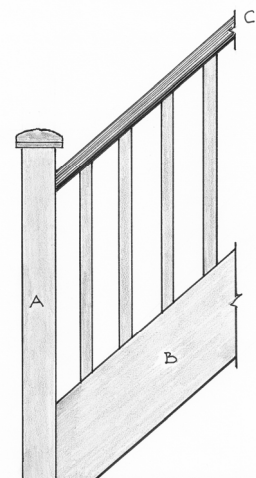

Déadalt bosca

- Alt coitianta é seo a úsáidtear i dtoscán ardchaighdeáin
- Baintear úsáid as an alt le cruthanna bosca a mhonarú.
- Baineadh úsáid fhorleathan as chun tarraiceáin a thógáil
- D'fhéadfaí é a thógáil de láimh nó trí leas a bhaint as trealamh speisialta
- Tá claonadh an déadailt tábhachtach le haghaidh an nirt is mó
- Is ionann claonadh déadailt i mbogadhmaid agus 1:6 de ghnáth
- Is ionann claonadh déadailt i gerua-adhmaid agus 1:8 de ghnáth
- Is féidir leis an alt a bheith maisiúil má dhéantar i gceart é
- D'fhéadfaí adhmaid atá in imeartas le chéile a úsáid chun béim a leagan ar éifeacht an déadailt.

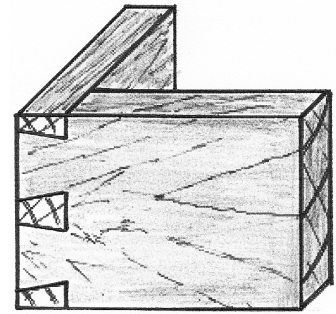

Gaiste lintéir

- Feistiú draenála PVC é seo a úsáidtear chun fuíolluisce nó uisce báistí a bhailiú
- Feistítear é ag ceann na draenach faoin talamh
- D'fhéadfadh ionraon cúil a bheith ag an ngaiste lintéir
- Bíonn an barr cearnógach nó cruinn agus feistítear eangach phlaisteach ann
- Cuireann an eangach cosc ar dhuilleoga agus ar shalachar ó dhul isteach sa draein
- Coinníonn gaiste lintéir séala uisce i gcónaí
- Cuireann an séala uisce cosc ar bholadh as na draenacha.

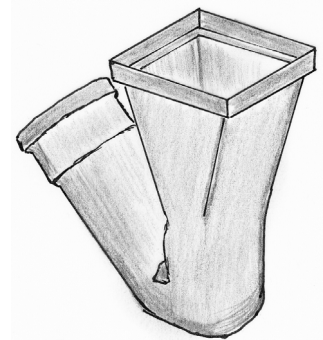

Sábhadh tríd is tríd

- Modh é seo chun lomáin a iompú ina mboird de mhéid oiriúnach
- Téarma eile air ná sábhadh pléineáilte
- Gearrtar go hiomlán tríd an lomán le linn an phróisis
- Is beag a chuirtear amú sa mhodh seo
- Táirgeann an modh seo uasleithead boird
- Is dóchúil go gcuasóidh na boird le linn stálú
- Ní thaispeántar aon phatrún snáithe ar leith.

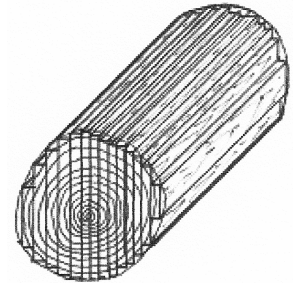

Alt comhbhrú

- Baintear úsáid as an alt seo sa phluiméireacht
- Úsáidtear é chun píobáin copair agus píobáin PVC a cheangal
- Is as prás nó PVC a dhéantar an t-alt agus is féidir é a fháil i gcuid mhór méideanna
- Gearrtar cinn na bpíobán go cearnógach chun an t-alt a chumadh
- Sleamhnaítear an cnó agus an bianna thar an bpíobán
- Cuirtear téip PTFE nó maisteog leis an alt
- Ina dhiaidh sin, brúitear ceann an phíobáin isteach san alt
- Teanntar an cnó go daingean, rud a chomhbhrúnn an bianna chun alt uiscédhíonach a dhéanamh.

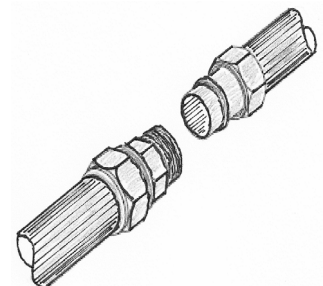

Feirbín uillinne

- Baintear úsáid as feirbín uillinne sa phlástráil
- Baintear úsáid as chun fíorchúinne díreach a chruthú
- Tá sé d'fheidhm ag an bhfeirbín an plástar a threisiú san áit is laige
- Is féidir é a úsáid taobh istigh nó taobh amuigh
- Tá feirbín uillinne déanta as cruach dhosmálta nó as cruach ghalbhánaithe
- Is féidir feirbíní plaisteacha cúinne a fháil
- Tá easna chrua ina bhfuil feire mogalra ar cheachtar taobh san feirbín uillinne
- Feistítear an mogalra sa bhalla leis an easna ceartingearach nó cothrom
- Coinníonn tairní nó dabaí plástair an feirbín ina ionad.

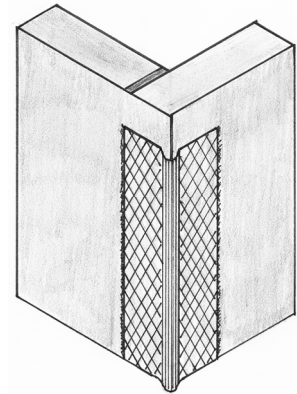

Alt briosca

- Baintear úsáid as alt briosca chun adhmaid a shiúntáil
- Tá an t-alt foirfe chun boird a shiúntáil feadh an imill
- Is féidir é a úsáid i mórán suímh eile siúntála freisin
- Baintear úsáid as nascóir briosca chun eitre corránach B a ghearradh sna himill atá le siúntáil
- D'fhéadfaí an nascóir a chur in oiriúint do mhéideanna éagsúla na mbrioscaí
- Is iad na méideanna a thugtar ná 0, 10 agus 20
- Déantar briosca A as feá an-chomhbhrúite
- Nuair atá an t-alt á dhéanamh, cuirtear gliú leis an dá imeall agus isteach san eitre
- Cuirtear na brioscaí ina n-ionad agus baintear úsáid as crampaí chun brú a chur ar an alt.

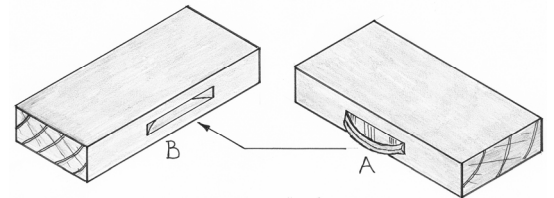

Ceist 9 - Cuid (a)

An ráille tosaigh a shiúntáil leis an gcos

Alt corrógach moirtíse agus tionúir

- Is é seo an modh is coitianta agus is traidisiúnta a úsáidtear
- Is é an rogha modha faoi choinne siúinéireacht ardchaighdeáin
- Déantar é trí mhoirtís a úsáid ar uachtar na coise
- Déantar tionúir le corróg ar an mbarr-ráille
- Déantar an mhoirtís le corróg
- Tá an t-alt láidir agus tacúil
- Tá achar mór dromchla gliú aige
- Seasann an t-alt an casadh agus fanann sé cobhsaí.

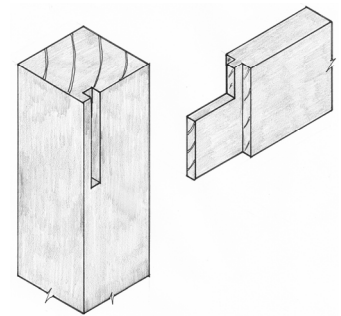

Dualalt

- D'fhéadfaí an barr-ráille agus an chos a shiúntáil lena chéile trí úsáid a bhaint as duail
- Druileáiltear poill duail isteach i gceann an bharr-ráille
- Druileáiltear poill duail isteach i mbarr na coise ag an ionad oiriúnach
- Baintear leas as díreog dhuail chun poill a dhruileáil
- Cuirtear brat gliú ar na duail agus ar na dromchlaí agus feistítear iad lena chéile ansin
- Alt lag é seo - tá sé níos laige ná alt moirtíse agus tionúir. - Aon alt eile atá oiriúnach.

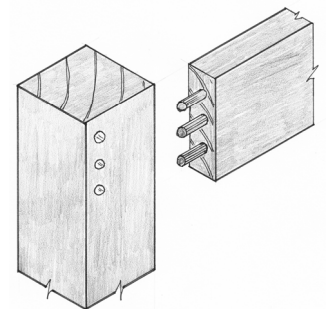

Cuid (b)

Barr an bhoird a athchóiriú

- Glantar an dromchla go huile agus go hiomlán.
- D'fhéadfaí péintdíobhach nó díobhach vearnaíse a úsáid dá mbeadh gá leo
- Greanáiltear an dromchla ag baint úsáide as mínpháipéar gloine go meánpháipéar gloine.
- D'fhéadfaí greanóir leictreach a úsáid
- D'fhéadfaí marcanna doimhne a chóiriú
- B'fhéidir go mbeadh gá leis an dromchla a phlánáil píosa beag chun cuid de na marcanna a bhaint
- D'fhéadfaí olann chruach a úsáid le bailchríoch mhín a fháil
- Glantar an dromchla ansin le bánbhiotáille
- Déantar é a ghreanáil go héadrom arís sula gcuirtear an bhailchríoch roghnaithe air.

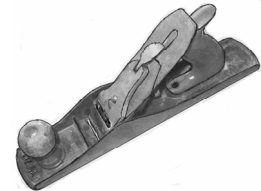
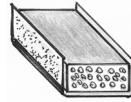

Cuid (c)

Bailchríoch chuí le cur ar bharr an bhoird

Bailchríocha oiriúnacha

- Vearnais
- Céir
- Ola / Ola Dhanmhargach
- Laicear.

Déantar an t-adhmad a ullmhú ar an gcaoi chéanna i gcomhair gach bailchríche.

Bailchríoch vearnaíse a chur air.

- Déantar an dromchla a ullmhú mar a luaitear.
- Cuirtear an chéad bhrat vearnaíse air
- Déantar an dromchla a ghreanáil go héadrom
- Cuirtear an dara bhrat vearnaíse air ansin
- Baintear úsáid as scuab d'ardchaighdeán chun an vearnais a chur air.

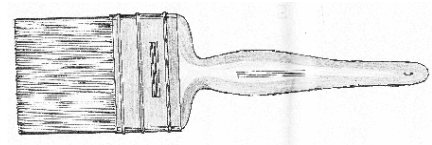

Bailchríoch laicir a chur air

- Cuirtear an bhailchríoch seo ar dhromchla a ullmhaítear go maith
- Déantar an bhailchríoch a spraeáil ar an dromchla
- Cruthaíonn sé seo bailchríoch d'ardchaighdeán



Bailchríoch chéarach a chur air

- Cuirtear an chéir air le héadach
- Cuirtear air í i sraitheanna an-éadroma
- Ligtear don tsraith triomú
- Déantar é a shlíobadh ansin
- Cuirtear sraitheanna breise air más gá.

Bailchríoch ola a chur air

- Déantar an dromchla a ullmhú mar a luaitear.
- Cuirtear an chéad bhrat ola air
- Déantar an dromchla a ghreanáil go héadrom ansin.
- Is féidir an dara agus an tríú cóta a chur air.
- Cuirtear ola air le héadach glan éaglúmhach.

Ceist 1 – Sonra faoi na sceimhleacha	
Mionsonraí	Marcanna
Cuid (a)	
Tileanna coincréite	5
Caolaigh bhogadhmaid 44 mm × 35 mm	5
Scannán inanalaithe	5
Rachtaí 150 × 40 mm / 250 mm × 40 mm	5
Inslíú don díon a chomhlíonann na Rialacháin Foirgníochta atá i bhfeidhm faoi láthair	5
Giarsaí síleála 150 × 40 mm	5
Síleáil de phlástarchlár 12.5mm le taca scragail, mar aon le brat scimeála	5
Maide balla 100 × 75 mm	5
Plástráil inmheánach agus rindreáil sheachtrach	5
Bloc coincréite duille istigh 100 mm	5
Inslíú do balla a chomhlíonann na Rialacháin Foirgníochta atá i bhfeidhm faoi láthair	5
Cuas iarmharach 50 mm	5
Bloc coincréite duille amuigh 100 mm	5
Éadanchlár agus tarrchlár	5
Gáitéar sceimhle 100 mm	5
Conair aeraithe	5
7 gcinn ar bith de na sonraí thuas (5 mharc an ceann) Fo-iomlán	35
Trí ghnáth-thoisí	5
Cuid (b)	
Modh chun an cuas a dhúnadh ag leibhéal na sceimhleacha.	4
Línitheoireacht, cruinneas agus scála <i>(sármhaith, maith, measartha)</i>	6
	6 4 2
Iomlán	50 marc

Ceist 2 – Inslíú seachtrach	
Mionsonraí	Marcanna
Cuid (a)	
Modh chun inslíú seachtrach a chur leis – Nótaí	
Cur síos bailí a haon	6
Cur síos bailí a dó	6
Sonraí faoin mbailchríoch sheachtrach dhromchla leis an inslíú	6
Cineál agus tiús an inslithe <i>(3 mharc + 3 mharc)</i>	6
Inslíú seachtrach – Sceitse	
Sonra bailí	4
Sonra bailí	4
Cáilíocht an sceitse <i>(sármhaith, maith, measartha)</i> 8 6 4	8
Cuid (b)	
Inslíú seachtrach	
Buntáiste a haon	5
Buntáiste a dó	5
Iomlán	50 marc

Ceist 3 – Príomhlíonra uisce		
Mionsonraí		Marcanna
Cuid (a)		
Nasc leis an bpríomhlíonra uisce		5
Comhla stoptha		5
Píobán soláthair uisce		5
Balla seachtrach		5
Muinchille chosanta le haghaidh soláthar uisce		5
Inslíú píopa seirbhíse		5
Comhla stoptha		5
Príomhphíobán aníos		5
Nasc leis an doirteal cistine		5
Gnáth ábhar		5
Gnáth-thoise na píobaire		5
6 cinn ar bith de na sonraí thuas (5 mharc an ceann)	Fo-iomlán	30
Cáilíocht an sceitse	(sármhaith, maith, measartha)	8
	8 6 4	
Cuid (b)		
Dhá shonra dearaidh a stopfadh an t-uisce ó bheith ag reo sa phríomhlíonra uisce		
Sonraí dearaidh	<i>(2 × 3 mharc)</i>	6
Cuid (c)		
Dhá bhealach chun an úsáid as uisce cóireáilte a laghdú		
Dhá bhealach	<i>(2 × 3 mharc)</i>	6
	Iomlán	50 marc

Ceist 4 – Fothaí	
Mionsonraí	Marcanna
Cuid (a)	
Leithead agus doimhneacht an trinse	
An chéad chur in iúl ar eolas a bhaineann le hábhar	6
An dara cur in iúl ar eolas a bhaineann le hábhar	4
Leibhéal críochnaithe na coincréite san fhotha	
An chéad chur in iúl ar eolas a bhaineann le hábhar	6
An dara cur in iúl ar eolas a bhaineann le hábhar	4
Treisiú an fhotha	
An chéad chur in iúl ar eolas a bhaineann le hábhar	6
An dara cur in iúl ar eolas a bhaineann le hábhar	4
Suíomh an bhalla ar an bhfotha stéille	
An chéad chur in iúl ar eolas a bhaineann le hábhar	6
An dara cur in iúl ar eolas a bhaineann le hábhar	4
Cuid (b)	
Dhá chúis timpeallachta a bhfuil an fotha stéille ar an rogha cineál fotha	
Cúis a haon	5
Cúis a dó	5
Iomlán	50 marc

Ceist 5 – Leac fuinneoige		
Mionsonraí		Marcanna
Cuid (a)		
Clár fuinneoige - 25 mm		5
Fráma fuinneoige 150 mm × 80 mm		5
Gloine d’astaíochas íseal lena mbaineann gloiniú triarach		5
Leac fuinneoige de choincréit réamhtheilgte		5
Maisteog agus/nó séalaí téipeáilte		5
D.P.C.		5
Plástráil sheachtrach agus plástráil inmheánach 15 mm		5
Bloc coincréite duille amuigh 100 mm		5
Cuas iarmharach 50 mm		5
Ballacheangal		5
Inslíú teirmeach 100 mm		5
Bloc coincréite duille istigh 100 mm		5
Dúntóir dílsithe cuais		5
7 gcinn ar bith de na sonraí thuas (5 mharc an ceann)	Fo-iomlán	35
Trí ghnáth-thoisí		5
Cuid (b)		
Sonra dearaidh chun droichead teirmeach/fuar a chosc ag leac na fuinneoige		
Sonra dearaidh bailí		4
Línitheoireacht, cruinneas agus scála	(sármhaith, maith, measartha)	6
	6 4 2	
	Iomlán	50 marc

Ceist 6 - Sábháilteacht	
Mionsonraí	Marcanna
Cuid (a)	
Réamhchúraimí sábháilteachta nach mór cloí leo le linn ualach a ardú	
Réamhchúram a haon	4
Réamhchúram a dó	4
Fáthanna	2
Réamhchúraimí sábháilteachta le linn coinchréit a chur i dtrinse fotha:	
Réamhchúram a haon	4
Réamhchúram a dó	4
Fáthanna	2
Cuid (b)	
Dhá phársa de threalamh cosanta pearsanta nach mór a chaitheamh ar láithreán tógála	
Pársa a haon	
Sonra bailí - nóta	5
Sceitse <i>(sármhaith, maith, measartha)</i> 5 3 2	5
An tábhacht a bhaineann le pársa a haon	5
Pársa a dó	
Sonra bailí - nóta	5
Sceitse <i>(sármhaith, maith, measartha)</i> 5 3 2	5
An tábhacht a bhaineann le pársa a dó	5
Iomlán	50 marc

Ceist 7 – Pleanáil	
Mionsonraí	Marcanna
Cuid (a)	
Cúiseanna a dteastaíonn cead pleanála chun an garáiste a iompú – Nótaí	
Cúis a haon	6
Cúis a dó	6
Cuid (b)	
Léarscáil de shuíomh an láithreáin	
Sonra bailí a haon	5
Sonra bailí a dó	5
Sonra bailí a trí	5
Fógra láithreáin	
Sonra bailí a haon	5
Sonra bailí a dó	5
Sonra bailí a trí	5
Cuid (c)	
An chúis a bhféadfadh údarás pleanála cead pleanála a dhiúltú d’athchóiriú an gharáiste	
Sonra bailí	8
Iomlán	50 marc

Ceist 8 – Téarmaí

Mionsonraí	Marcanna
Mír a haon	
An chéad chur in iúl ar eolas a bhaineann le hábhar	6
An dara cur in iúl ar eolas a bhaineann le hábhar	4
Mír a dó	
An chéad chur in iúl ar eolas a bhaineann le hábhar	6
An dara cur in iúl ar eolas a bhaineann le hábhar	4
Mír a trí	
An chéad chur in iúl ar eolas a bhaineann le hábhar	6
An dara cur in iúl ar eolas a bhaineann le hábhar	4
Mír a ceathair	
An chéad chur in iúl ar eolas a bhaineann le hábhar	6
An dara cur in iúl ar eolas a bhaineann le hábhar	4
Mír a cúig	
An chéad chur in iúl ar eolas a bhaineann le hábhar	6
An dara cur in iúl ar eolas a bhaineann le hábhar	4
Iomlán	50 marc

Ceist 9 – Athchóiriú - bord cistine		
Mionsonraí		Marcanna
Cuid (a)		
Alt oiriúnach leis an ráille a shiúntáil leis an gcos – Nótaí		
Ainm		4
Oiriúnacht an ailt		4
Sceitse den alt		
Cáilíocht an sceitse	<i>(sármhaith, maith, measartha)</i> 6 4 2	6
Cuid (b)		
Ullmhú bharr an bhoird – nótaí		
Sonra bailí a haon		6
Sonra bailí a dó		6
Ullmhú bharr an bhoird – Sceitse		
Cáilíocht an sceitse	<i>(sármhaith maith measartha)</i> 4 3 2	4
Cuid (c)		
Bailchríoch chúí le cur air		
Ainm na bailchríche		4
An bhailchríoch a chur air – Nótaí		
Sonra bailí a haon		6
Sonra bailí a dó		6
Cáilíocht na sceitsí	<i>(sármhaith, maith, measartha)</i> 4 3 2	4
	Iomlán	50 marc



Coimisiún na Scrúduithe Stáit
State Examinations Commission

Scrúdú Ardteistiméireachta 2012

Scéim Mharcála

(150 marc)

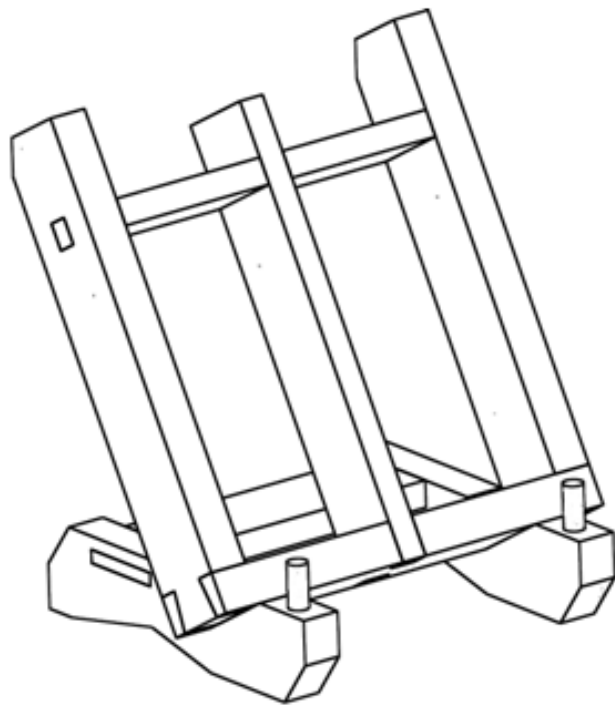

Staidéar Foirgníochta
Triail Phraiticiúil

Staidéar Foirgníochta 2012

Scéim Mharcála – Triail Phraiticiúil

Tabhair ar aird:

Ní mór don iarrthóir an déantán a dhéanamh de láimh gan cúnamh ó innealra.

Ceadaítear scríúire atá cumhachtaithe ag cadhnra, áfach.

Más léir gur úsáideadh innealra le haghaidh modh oibre áirithe, gearrfar pionós dá bharr.

Marcálfar an píosa sin as 50% de na marcanna atá ar fáil don mhodh oibre sin.

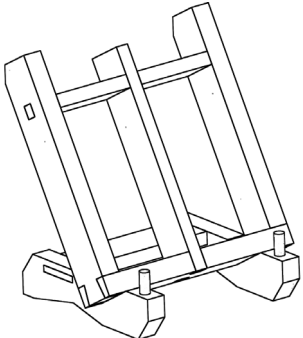
	A	CÓIMEÁIL FHORIOMLÁN	Marcanna
	1	Cáilíocht fhoriomlán an déantáin chóimeáilte	8
	2	An dual aimsithe agus feistithe i gceart	4
	3	Dearadh agus deilbhiú feidhmithe na gcorr <ul style="list-style-type: none"> • dearadh • deilbhiú <i>(2 × 2 mharc)</i> 	4
	Iomlán		16

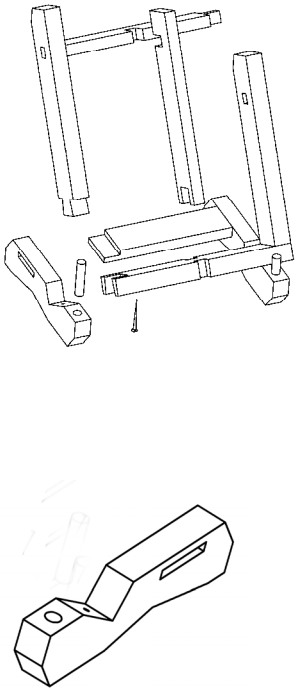
	B	MARCÁIL AMACH	Marcanna
	1	An taobh clé – ceartingearach <ul style="list-style-type: none"> • ailt - alt moirtíse <i>(2 mharc)</i> <li style="padding-left: 20px;">- déadalt <i>(2 mharc)</i> • claontaí bairr <i>(1 mharc)</i> 	5
	2	An taobh deas – ceartingearach <ul style="list-style-type: none"> • ailt - alt moirtíse <i>(2 mharc)</i> <li style="padding-left: 20px;">- déadalt <i>(2 mharc)</i> • claontaí bairr <i>(1 mharc)</i> 	5
	3	An lár – ceartingearach <ul style="list-style-type: none"> • ailt - béalalt <i>(2 mharc)</i> <li style="padding-left: 20px;">- leathalt <i>(2 mharc)</i> 	4
	4	An ráille íochtair <ul style="list-style-type: none"> • ailt - pionnaí déadailt <i>(2 × 2 mharc)</i> <li style="padding-left: 20px;">- trinsí <i>(2 mharc)</i> 	6
	5	An ráille uachtair <ul style="list-style-type: none"> • ailt - tionúir <i>(2 × 2 mharc)</i> <li style="padding-left: 20px;">- leathalt <i>(2 mharc)</i> 	6
	6	An bonn – clé agus deas <ul style="list-style-type: none"> • moirtísí <i>(2 × 2 mharc)</i> • eangái <i>(4 × 2 mharc)</i> • seaimféir <i>(4 × 1 mharc)</i> 	16
	7	An bonn – ráille cúil tionúir <i>(2 × 2 mharc)</i>	4
Iomlán		46	

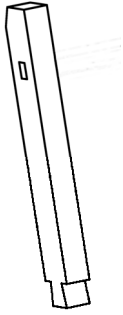
DHÁ THAOBH	C	PRÓISEÁIL	Marcanna
	1	Seaimféir a dheilbhiú <i>(2 × 1 mharc)</i>	2
	2	Dhá mhoirtís <i>(2 × 3 mharc)</i>	6
	3	Déadailt <ul style="list-style-type: none"> • claontaí <i>(4 × 2 mharc)</i> • guailí <i>(4 × 1 mharc)</i> 	12
		Iomlán	20

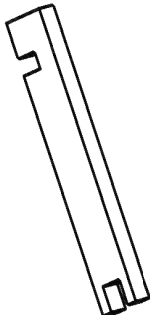
AN LÁR – CEARTINGEARACH	D	PRÓISEÁIL	Marcanna
	1	Béalalt - bun <ul style="list-style-type: none"> • sábhadh ceartingearach <i>(2 × 1 mharc)</i> • trinseáil <i>(2 mharc)</i> 	4
	2	Leathalt - barr <ul style="list-style-type: none"> • sábhadh trasna an tsnáithe <i>(2 × 1 mharc)</i> • bearradh trinse <i>(1 mharc)</i> 	3
		Iomlán	7

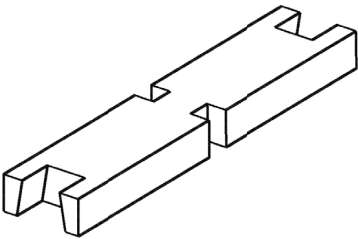
AN RÁILLE ÍOCHTAIR	E	PRÓISEÁIL	Marcanna
	1	Dhá phionna déadailt <ul style="list-style-type: none"> • sábhadh ceartingearach <i>(4 × 1 mharc)</i> • trinseáil <i>(2 × 2 mharc)</i> 	8
	2	Béalalt <ul style="list-style-type: none"> • sábhadh trasna an tsnáithe <i>(4 × 1 mharc)</i> • bearradh trinse <i>(2 × 1 mharc)</i> 	6
		Iomlán	14

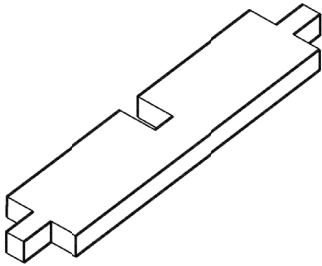
AN RÁILLE UACHTAIR	F	PRÓISEÁIL	Marcanna
	1	Dhá thionúr <ul style="list-style-type: none"> • sábhadh ceartingearach <i>(4 × 1 mharc)</i> • sábhadh na nguailí <i>(4 × 1 mharc)</i> 	8
	2	Trinse <ul style="list-style-type: none"> • sábhadh na nguailí <i>(2 × 1 mharc)</i> • bearradh trinse <i>(1 mharc)</i> 	3
		Iomlán	11

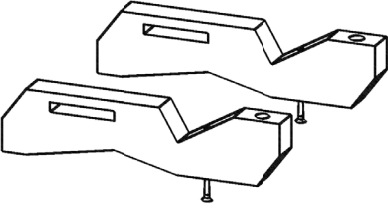
AN BONN - TAOBHANNA	G	PRÓISEÁIL	Marcanna
	1	Seaimféir <i>(4 × 1 mharc)</i>	4
	2	Dhá mhoirtís <i>(2 × 3 mharc)</i>	6
	3	Deilbhiú na gclaontaí <i>(8 × 2 mharc)</i>	16
	4	Poill - scriúnna <ul style="list-style-type: none"> • druileáil agus leacú • scriúnna + suíomh <i>(2 × 2 mharc)</i> 	4
		Iomlán	30

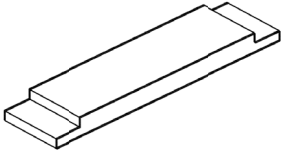
AN BONN – RÁILLE CÚIL	H	PRÓISEÁIL	Marcanna
	1	Dhá thionúr <ul style="list-style-type: none"> • sábhadh ceartingearach <i>(2 × 2 mharc)</i> • sábhadh na nguailí <i>(2 × 1 mharc)</i> 	6
		Iomlán	6

