



Coimisiún na Scrúduithe Stáit  
State Examinations Commission

**AN ARDTEISTIMÉIREACTH 2010**

**AISTRIÚCHÁN  
AR SCÉIM MHARCÁLA**

**STADÉAR FOIRGNÍOCHTA**

**GNÁTHLEIBHÉAL**



**Coimisiún na Scrúduithe Stáit**  
*State Examinations Commission*

*Scrúdú na hArdteistiméireachta 2010*

*Staidéar Foirgníochta*  
*Teoiric – Gnáthleibhéal*



*Construction Studies*  
*Theory – Ordinary Level*

**Ceist 1**  
**Cuid (a)**

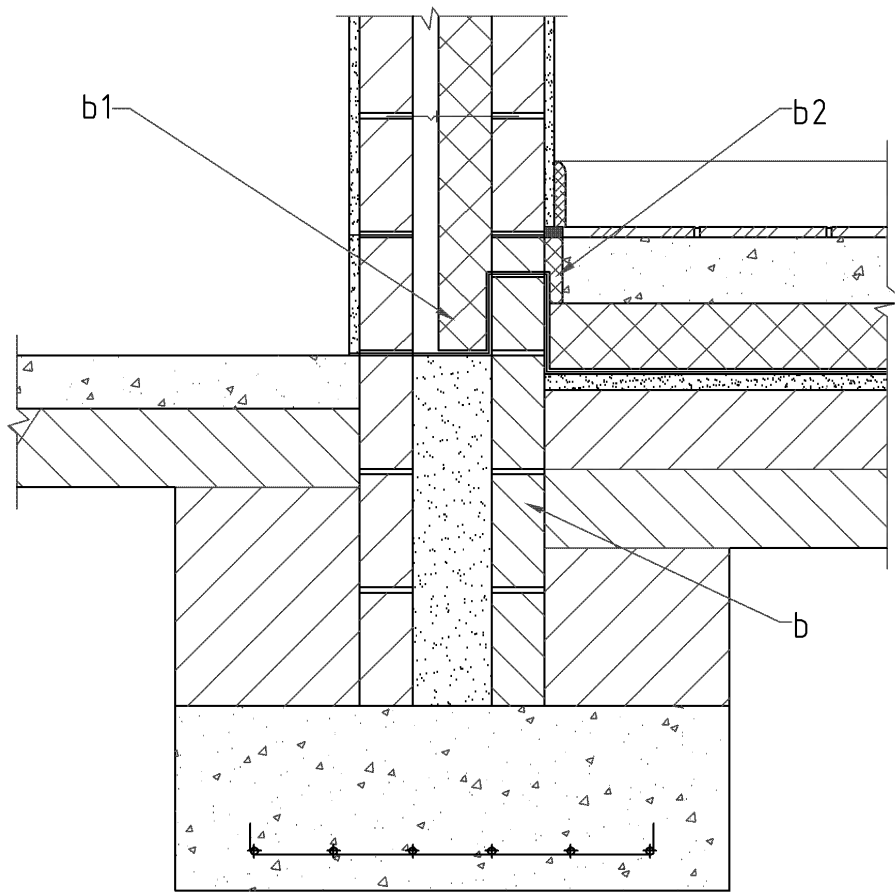

**Sonraíocht**

- Cosán coincréite / leibhéal na talún 100 mm
- Rindreáil taobh amuigh 19 mm
- Bloc coincréite duille amuigh 100 mm
- Cúrsa taisdionach (D.P.C)
- Cuas iarmharach 50 mm
- Ballacheangal
- Inslu ard dhlús 100 mm
- Bloc coincréite duille istigh 100mm
- Plástráil taobh istigh 13mm
- Clár sciorta 120 x 20 mm
- Tíleanna cairéil 20 mm agus séala idir an balla agus an t-urlár
- Urlár coincréite 150 mm
- Ábhar insliúcháin urláir 150 mm
- Ábhar insliúcháin imlíneach
- Scannán taisdionach (D.P.M.) / bacainn radóin
- Brat truncála agus gainimh
- Duille istigh (b)- blocanna teirmeacha 100 mm
- Líonadh coincréite
- Dúshraith coincréite treisithe

*N.B. Tá glacadh le haon sonraí eile atá ag teacht leis na Rialacháin Foirgníochta mar atá i bhfeidhm faoi láthair.*

**Cuid (b)**

**Mionsonra dearaidh chun droichead teirmeach/fuar a chosc ag an urlár coincréite agus an balla seachtrach**

- Duille istigh arna thógáil le blocanna teirmeacha ar k-luach - 0.20 W/m/K - ón dúshraith aníos go leibhéal an urláir - b
- Ábhar insliúcháin an chuais agus ábhar insliúcháin an urláir trasna ar a chéile - b1
- Ábhar insliúcháin imlíneach a chur isteach ar leibhéal an urláir - b2
- Séala solúbtha idir an balla agus an t-urlár

## Ceist 2

### Cuid (a)

#### Ábhar insliúcháin a instealladh isteach sa chuas

- Obair í seo a dhéanann comhlachtaí speisialta atá cláraithe le Fuinneamh Inmharthana Éireann agus a dhíríonn go háirithe ar insliú a dhéanamh ar thithe.
- Druileáiltear poill ar trastomhas 22mm tríd an duille amuigh
- Bíonn 800mm idir na poill sin ar an gcothrom agus 1350mm eatarthu ar an ingear
- Druileáiltear poill bhreise faoi leaca fuinneoga agus os cionn na ndoirse agus na bhfuinneog. D'fhonn cinntiú go líontar an cuas mar is ceart a dhéantar sin.
- Pumpáiltear an t-ábhar insliúcháin, i bhfoirm feirbín polaistiréine, isteach sa chuas
- De réir mar atá an phumpáil ar siúl, cuirtear cóta éadrom de ghliú láidir ar na feirbíní
- Nuair a théachtann an gliú, bíonn na feirbíní ina struchtúr soladach
- Nuair atá an pumpáil déanta, líontar na poill agus tugtar an t-aon chuma amháin amuigh ar an mballa arís.

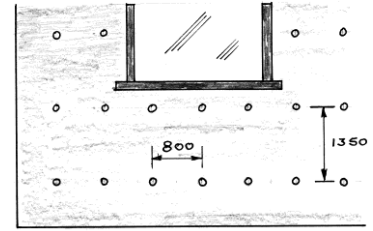

### Cuid (b)

#### Buntáistí as ábhar insliúcháin a instealladh isteach sa chuas

- Íslítear an caillteanas teasa tríd na ballaí
- An teach níos teo agus billí fuinnimh níos ísle
- U-luach níos airde
- Ní bhíonn aon chur isteach maidir le dromchla na mballaí intí, radaitheoirí, soicéid etc.
- Ní thagann aon athrú maidir le hachar an urláir
- Is bealach é nach bhfuil ródhaor chun feabhas a chur ar chúrsaí insliúcháin maidir le balla atá ann cheana féin.

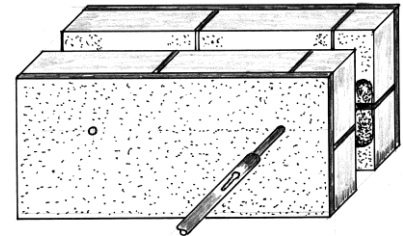

#### Míbhuntáistí as ábhar insliúcháin a instealladh isteach sa chuas

- Déantar droicheadú ar an gcuas agus d'fhéadfadh go mbeadh fadhbanna uaidh sin i suíomhanna gan dídean
- D'fhéadfadh taisiúlacht dul trasna an chuais líonta
- Lorg an phoill ar an mballa taobh amuigh
- Ní móide go líontar an cuas go hiomlán leis na feirbíní

### Cuid (c)

#### Is féidir insliú a dhéanamh ar an áiléar sa teach seo mar seo a leanas:

#### Cuilt insliúcháin

- An chuilt snáithín gloine a chur idir na giarsaí agus os a gcionn
- Cuirtear ábhar 100mm idir na giarsaí
- Cuirtear 200 - 300mm den ábhar ansin ag na dronuillinneacha agus anuas ar na giarsaí
- Ba cheart bacainn ghaile a bheith ar thaobh an teasa den ábhar insliúcháin
- Ba cheart go mbeadh aeráil san áiléar os cionn leibhéal an insliúcháin
- Tá cineálacha eile cuilteanna is féidir a úsáid: olann na caorach, olann charraige, clár coirc

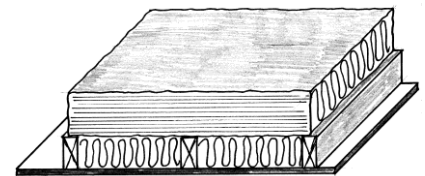

#### Inslíochán séidte

- Seo próiseas trína séidtear an t-ábhar insliúcháin isteach sa spás ar an áiléar
- Bíonn conraitheoir speisialta de dhíth chun an obair seo a dhéanamh
- Snáithín gloine, snáithín mianraí nó snáithín ceallalóis an t-ábhar a úsáidtear

### Ábhar insliúcháin righing

- Is féidir clár polaistiréine forbartha a úsáid
- Is féidir clár polaistiréine easbhrúite a úsáid
- Snáithín mianraí – olann charraige - pacáil (batts)
- Leatháin coirc

### An t-umar stórála uisce

- Cuirtear ábhar insliúcháin le taobhanna an umair agus le huachtar an umair
- Ní chuirtear ábhar insliúcháin faoin umar
- Ábhar insliúcháin righin is iondúil a úsáid sa chás seo – e.g. clár polaistiréine ar thiús 65 mm – 100 mm a úsáid
- Déantar insliú ar na píopaí freisin de réir na gcodanna den pháipa

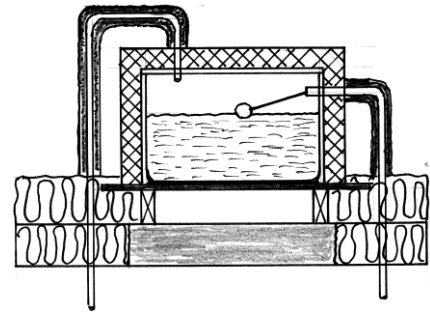

### Ceist 3

#### Cuid (a)

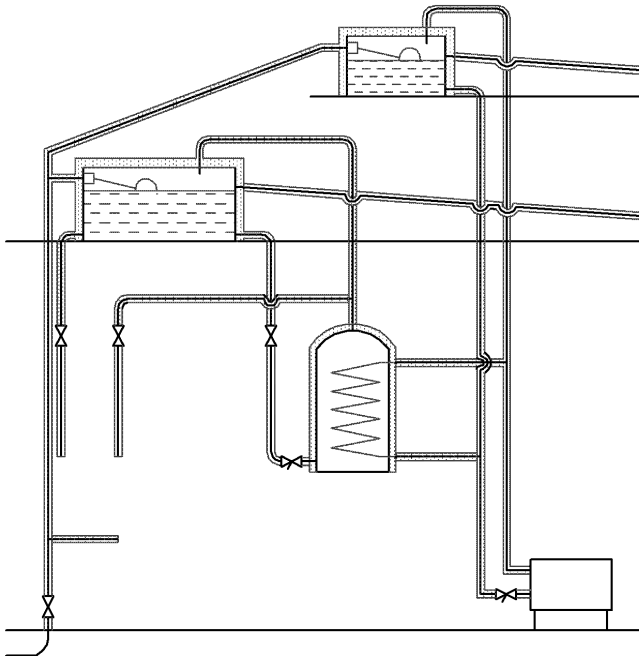

- córas soláthair 15 mm go dtí an t-umar borrrha
- umar borrrha inslithe agus comhla liathróide
- píobán sceite 22 mm ar a laghad

#### Cuid (b)

#### Buntáistí as sorn ina ndóitear adhmaid a úsáid chun uisce te tís a théamh

- Ábhar in-athnuaite is ea adhmaid agus é níos saoire ná breoslaí eile
- Tá soirn dóite adhmaid na linne seo ardéifeachtach
- Deartar soirn chun uisce tí a théimh
- Déanann crainn beagnach an oiread céanna CO<sub>2</sub> a ath-ionsú agus a scaoiltear amach ar adhmaid a dhó

#### Córas Sruthúcháin Tánaisteach

- príomhphíobán aníos 15 mm le buacaire
- umar stórála inslithe agus comhla liathróide
- píobán sceite 22 mm ar a laghad
- píobán cothaithe uisce fuar 22 mm (le hinsliúchán) as an umar stórála go dtí an t-umar uisce te le ceangal indíreach
- Comhla rialúcháin
- Comhla draenála
- Umar inslithe uisce te le ceangal indíreach
- Píobán borrrha 22 mm le hinsliúchán ón umar uisce te le ceangal indíreach
- píobáin soláthair uisce te 22 mm

#### Príomhchóras sruthúcháin

- píobán cothaithe uisce fuar 22 mm (le hinsliúchán) as an umar borrrha
- príomhphíobán fillte 28 mm go iondúil
- Comhla draenála
- Sorn dóite adhmaid agus cúlchoire
- píobán príomhshrutha 28 mm go hiondúil
- Píobán borrrha 22 mm le hinsliúchán

- Is féidir soirn dóite adhmaid a úsáid mar dheiseanna cúnta sa bhreis ar theas lárnach de chineálacha eile
- Tá an soláthar breoslaí iontaise ar fud an domhain á ídiú rud a fhágann an sorn dóite adhmaid ina rogha inbhuanithe
- As adhmaid dramháola a bhaintear lomáin adhmaid dáiríre - saor, athchúrsáilte, neodrach ó thaobh carbóin de
- Braitear gur teach te teolaí an teach ina bhfuil sorn dóite adhmaid.
- Is féidir le daoine a gcuid adhmaid féin a fhás, speicis mhearfháis e.g. crann sailí

#### Ceist 4

##### Cuid (a)

##### Cinntiú go bhfuil fráma an dorais cóimeáilte go dronuilleach sula bhfeistítear an doras ann

- Tá trí chuid sa fhráma, dhá ursain agus ceann an dorais
- Bunalt céimnithe a úsáidtear mar shiúnta idir an ceann agus an ursain
- Feistítear an ceann leis na hursain agus cuirtear le chéile iad le tairní / scriúnná
- Seiceáiltear coirnéal amháin le bacart cruach mór go bhfeictear gur dronuillinn atá ann
- Feistítear píosa snaidhmthe sa gcoirnéal taobh istigh den rabóid
- Feistítear trasnán in íochtar d'fhonn an leithead ceart a chinntiú

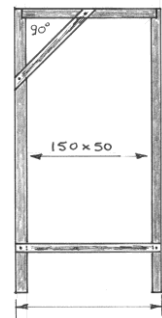

##### Cuid (b)

##### Mar seo a leanas a fheistítear fráma an dorais

- Cuirtear fráma an dorais sa spás atá fágtha faoi na choinne
- Socraítear na hursain go ceartingearach agus an fráma á choinneáil dronuilleach ag an spásaire agus an píosa snaidhmthe
- Socraítear an fráma in aghaidh an fhardorais
- Is féidir dingeanna beaga a úsáid chun an fráma a dhaingniú ina áit
- Scriúnná speisialta feistithe, ráibholtaí / suiteáin dhaingniúcháin chun an fráma a fheistiú leis an mballa blocanna coinchréite
- Is féidir úsáid a bhaint as bracanna suiteacháin speisialta freisin chun an fráma a fheistiú san obair blocanna

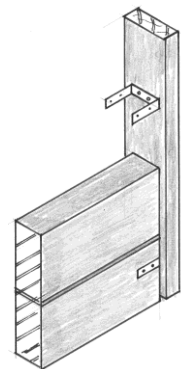
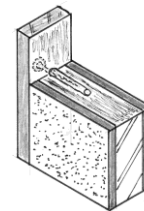

##### Part (c)

##### Inse a fheistiú

- Buninse a d'úsáidfí go hiondúil don doras seo
- Marcáiltear ionad an inse ar imeall an dorais
- Marcáiltear dhá líne ionas go dtaispeáintear dhá cheann an inse
- Úsáidtear leithead an inse chun an rianaire marcála a shocrú
- Úsáidtear an rianaire chomh maith chun tiús dhuille an inse a mharcáil
- Úsáidtear siséal faobhar géar beibhealta chun an dramhábhar a ghlanadh as bealach
- Is minic a bhaintear úsáid as cuasphlána le díreog
- Bíonn fána beag leis an trinse ar an imeall amuigh

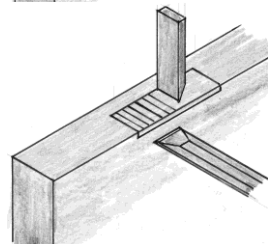
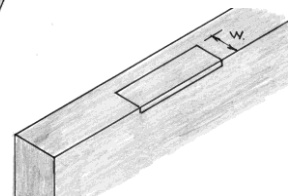
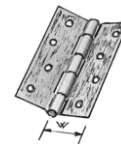

## Ceist 5

### Cuid (a)

Sonraíocht

- Síleáil plástarchláir
- Giarsaí síleála 225 x 50 mm
- Urlár teanga agus eitre
- Diallyit táirsí 15 mm go hiondúil
- Clár sciorta 120 x 20 mm go hiondúil
- Imchásáil 70 x 20 mm go hiondúil
- Gnáthdhoras comhréidh intí
- Fráma dorais 110 x 44 mm go hiondúil
- Imchásáil 70 x 20 mm go hiondúil
- Clár sciorta 120 x 20 mm go hiondúil

### Cuid (b)

**Modh a chuideoidh leis an fhuaim a théann tríd an landair stoda a mhaolú**

- Olann mhianraí righin, leathrighin nó solúbtha a fheistiú idir na stodaí
- Téip séalaithe fuaimne a úsáid idir an landair stoda agus na ballaí mórthimpeall air
- Plástarchlár fuaimne a fheistiú leis an landair
- Leaca plástarchláir dúbailte a fheistiú ar an dá thaobh, na siúntaí seachshocraithe
- Mataí bacainne / groiméid a fheistiú thart ar phoill do phíobáin
- Landair stoda dúbailte a dhéanamh le cuilt fhuaim-mhaolaithe idir na stodaí
- Aon ábhar fuaimdhionta dílsithe eile a úsáid

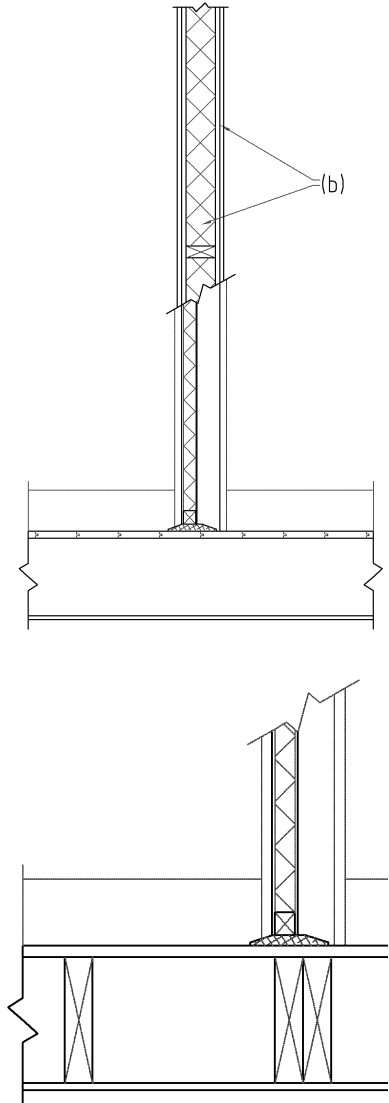

## Ceist 6

### Cuid (a)

**Sábháilteacht - balla seachtrach a phéinteáil**

- Seiceáil ó shúil go bhfuil an dréimre i gcaoi mhaith
- Cinntiú go bhfuil an dréimre ar thalamh cothrom daingean
- Ba cheart an dréimre a shocrú ar fhánán 1:4
- Ná triailtear síneadh rófhada ón dréimre
- Bíodh trí phointe teagmhála leis an dréimre i gcónaí
- Cinntítear nach bhfuil an dréimre sa bhealach ar thrácht a bheadh ag dul thart
- Limistéar thart ar bhun an dréimre marcáilte le cóin
- Daingnítear an dréimre agus bíodh cúnaimh ó dhuine eile a choinneoidh greim ar an dréimre

**Cúiseanna**

- Braitheann cúrsaí sábháilteachta ar an riocht ina bhfuil an dréimre
- Tá tábhacht leis an uillinn - contúirt má bhíonn sí róghéar nó ró-íseal
- Tá sé an-chontúirteach síneadh amach rófhada
- Ní mór don té atá ag úsáid dréimre bheith ar aire mar gheall ar dhaoine agus ar thrácht bóthair

- Má chinntítear go bhfuil an dá chois ar an gcéim amháin agus búcla na beilte taobh istigh de na ráillí, ní shínfear rófhada amach.

### **Réamhchúraim sábháilteachta maidir le scian veinírite a úsáid**

- Scian ghéar ar ardchaighdeán a úsáid
- An veinír a chur ar dhromchla docht daingean láidir
- Corr a úsáid agus an scian á stiúru
- Oibrítear an scian go héadrom arís agus arís chun an gearradh a dhéanamh
- Coinnítear brú maith ar an gcorr dhíreach
- Díritear go géar ar an obair atá á déanamh
- Bítear ag faire an dtarlódh aon sciorradh don scian

### **Cúiseanna**

- Is sábháilte veinír a ghearradh ar dhromchla daingean
- Is fusa agus is sábháilte scian ghéar a úsáid
- Coinníonn corr dhíreach mhaith an scian ag gearradh san áit cheart
- Bíonn sé tábhachtach i gcónaí a bheith dírite ar an obair

### **Réamhchúraim sábháilteachta maidir le preabshábh a úsáid chun painéal adhmaid a ghearradh**

- Cinntítear go bhfuil an t-adhmaid teanntaithe go daingean le dromchla docht
- Cinntítear go bhfuil an seolán leictreachais glan ar an lann gearrtha
- Gearrtar go réidh cúramach go háirithe agus tús á chur leis an ngearradh
- Duine amháin ar a mhéid leis an bpíosa oibre
- Díritear isteach ar an obair atá ar bun
- Úsáidtear an chosaint chuí do na súile nó don éadan

### **Cúiseanna**

- Tá contúirt ann don lucht úsáidte sáibh má bhíonn an t-adhmaid ag bogadh thart
- Tá contúirt ann má theagmhaíonn an lann leis an seolán leictreachais
- Is maith an rud ó thaobh sábháilteachta gearradh go mall agus díriú go géar ar an gcúram
- Cinntítear le masc nach bhfuil deannach á tharraingt isteach leis an anáil
- Cinntítear le cosaint do na súile nach dtéann aon mhionábhar sna súile

### **Cuid (b)**

### **Cúrsaí sábháilteachta agus uirlisí leictreacha in úsáid amuigh faoin spéir**

#### **Áit thirim nó foscadh**

- Cinntítear gur in áit atá saor ó fhliuchán atá an obair á déanamh
- Úsáid uirlisí le hinsliú dúbailte
- Tá leictreachas agus uisce an-dainséarach.

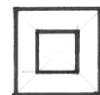

#### **Seoláin leictreachais**

- Cinntítear go bhfuil na seoláin i gcaoi mhaith
- Tá an-chontúirt ag baint le seoláin a bhfuil dochar déanta dóibh agus níor cheart riamh úsáid a bhaint as a leithéid
- Cinntítear go bhfuil gach deis ceangail i gcaoi mhaith ó tharla go dtarraingíonn drochnaisc leictreachais timpistí

#### **Voltas**

- Úsáidtear trealamh faoi chumhacht 110 volta amuigh faoin aer





## Cosaint Súl

- Úsáitear cosaint chuí do na súile nó don éadan
- Tábhachtach go ndéanfaí na súile a chosaint
- Déanann deannach dochar don chóras riospráide
- Tá sé tábhachtach go mbeifí dírithe go géar ar an gcúram

## Ceist 7

### Cuid (a)

#### Uisce báistí a bhailiú agus a scaoileadh –

- Gáitéir sceimhleacha 125 mm go hiondúil
- Fánphíobán 65 mm go hiondúil

#### Uisce báistí a bhailiú agus a scaoileadh -

- Bailítear an t-uisce báistí isteach sa gháitéar de dhíon claonta
- Coinníonn stopchinn an t-uisce báistí ó rith amach ag ceann an gháitéir
- Ritheann an t-uisce báistí isteach san fhánphíobán trí bhealaí sceite sa gháitéar
- Ritheann an t-uisce báistí síos an fánphíobán go dtí an lintéar nó lintéar ionraoin cúil

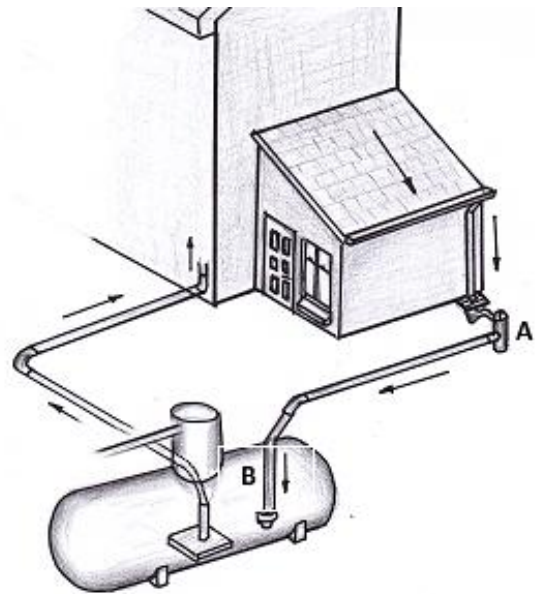

### Cuid (b)

#### Uisce báistí a sheoladh ón ngaiste gáitéir go dtí an t-umar stórála – féach an obair sceitseála

- Píobáin faoin talamh
- Scagaire ag A nó ag B sa léaráid
- Umar stórála agus deis sceite ag sumpá
- Pumpa tumtha san umar agus bealach isteach chun é a ghlanadh

### Cur síos

- Ritheann an t-uisce báistí ón ngaiste gáitéir go dtí na píobáin faoin talamh
- Beirtear ar ábhar dríodair leis an scagaire idir an gaiste gáitéir agus an t-umar stórála
- Is féidir dul chomh fada leis an scagaire ó dhroim talún d'fhonn obair cothabhála nó glantacháin a dhéanamh
- Ritheann uisce scagtha isteach san umar stórála
- Bíonn uisce báistí san umar nach féidir a úsáid ach mar a d'úsáidfí uisce dramhaíola
- Pumpáiltear uisce ar ais isteach sa teach leis an bpumpa tumtha

### Cuid (c)

#### Buntáistí a bhaineann le uisce báistí a stóráil

- Cabhraíonn sé le húsáid uisce baile a laghdú
- Ní dhéanann uisce báistí an oiread damáiste ar fhearaí agus laghdaítear an méid glantaigh a theastaíonn don níochán.
- Laghdaíonn sé an méid uisce dromchla a théann isteach sna draenacha agus laghdaíonn sé an riosca atá ann do thuilte
- Laghdaíonn sé cur amú uisce óil chlórínithe atá costasach

- Ardaíonn sé feasacht ar athrú aeráide agus ar ghanntanas uisce

### Cineálacha úsáide a bhaintear as uisce báistí stóráilte

- Rímhaith le haghaidh uisce a chur ar ghlasraí, gáirdíní, plandaí, bláthanna, etc - saor ó chlóirín
- Úsáidtear é le haghaidh meaisíní níoacháin, leithris agus obair tís
- Úsáidtear é le haghaidh obair glantacháin taobh amuigh e.g. niteoirí cumhachta, carranna a níoachán

### Ceist 8

#### Fardoras coincréite

- Bíoma déanta as coincréit threisithe atá anseo
- Baintear úsáid go forleathan as fardorais déanta as coincréit réamhstrusta in obair thógála
- Téann an fardoras trasna réise os cionn fuinneoige nó dorais
- Fágann sé go n-aistrítear an t-ualach a bheadh anuas ar an doras nó ar an bhfuinneog go dtí na ballaí ar gach aon taobh de
- Is ar an bhfardoras a thiteann meáchan na mblocanna nó na mbrící
- Braitheann fad an fhardorais ar leithead na fuinneoige nó spás an dorais
- Is féidir fardoras speisialta déanta as cruach nó giarsaí cruach rollta (RSJ) a úsáid

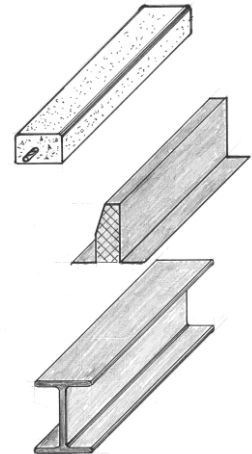

#### Diallait na tairsí

- Bíonn seo déanta as crua-adhmad nó as bogadhmad le gháth-thrasghearradh 110 x 15
- Feistítear ag bun fhráma an dorais í
- Gearrtar agus cóirítear an diallait ionas go dtéann sí isteach go néata thart ar an bhfráma
- Fágann sé go mbíonn bun an dorais glan ar an urlár
- Cuireann sí bail mhaith ar an spás faoin doras
- Is féidir bogadhmad nó crua-adhmad a úsáid don diallait tairsí
- Clúdaítear an áit a dtagann dhá chineál brat urláir le chéile freisin leis an diallait

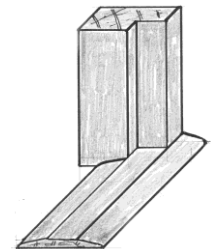

#### Gloiniúchán triarach

- Úsáidtear trí shraith gloine le gloiniúchán triarach
- Is fearr na tréithe insliúcháin atá ag gabháil leis an bpainéal mar gheall ar thrí shraith a úsáid, is fearr é ó thaobh cúrsaí fuaimne
- Bíonn feabhas maidir le U-luach na fuinneoige mar gheall ar ghloiniúchán triarach
- Bíonn leagtha amach go laghdaítear ar an gcaillteanas teasa mar gheall ar an tríú sraith agus is rímhaith sin i suíomhanna gan dídean
- Fónann sé do theocht compordach taobh istigh
- Is lú an tiubhlach a bhíonn ann nuair a úsáidtear gloiniúchán triarach

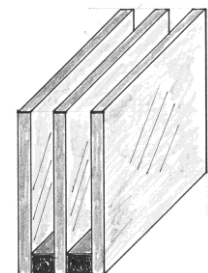

## Alt moirtíse agus tionúir

- Baintear úsáid go forleathan as i ndéantús troscán, doirse agus fuinneog
- Cruthaítear moirtís in gceann amháin de na píosaí
- Gearrtar tionúr agus bíonn sin ar an bpíosa eile
- Téann an tionúr go dlúth isteach sa moirtís
- Is í an chomhréir is fearr uilig maidir leis an tionúr a bheith aon tríú cuid den tiús

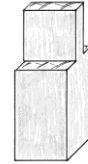
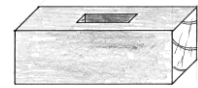

## Sábhadh ina cheathrúna

- Seo modh oibre lena ngearrtar lomáin ar mhéid atá oiriúnach
- Déantar an tsábhaireacht trí ghearradh leis na gathann nó comhthreomhar leo
- Tugtar sábhadh gathach air freisin
- Fágann an modh oibre seo pátrún deas ar shnáithe an adhmaid, go hairid i gcás crann darach. Snáithe geal a thugtar air sin.
- Bíonn na cláir seasmhach agus caitheann siad go cothrom
- Is modh oibre costasach atá ann.
- Tá saothar mór i gceist leis ó tharla go gcaitear an lomán a chasadh le haghaidh gach gearradh a thugtar air.

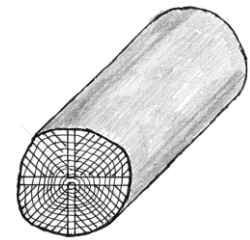

## Leac na fuinneoige

- Leac déanta as coincreít threisithe a bhíonn anseo go hiondúil agus í curtha isteach faoi bhun na fuinneoige, d'fhéadfadh sé a bheith déanta as cruach dhosmálta
- D'fhéadfadh go mbeadh an leac mar bhonn faoin bhfuinneog
- Bíonn fána le dromchla na leice anuas ón bhfuinneog ionas go dtugtar uisce báistí chun bealaigh ón bhfuinneog agus ón mballa
- Cruthaítear sileán le híochtar na leice ionas nach féidir le huisce dul ar ais go dtí an balla
- Ní mar a chéile gach leac fuinneoige ó thaobh faid, ag braith ar leithead na fuinneoige féin
- Is féidir leac fuinneoige a úsáid freisin atá déanta as clóiríd pholaiuinil (PVC), as cloch nó as adhmaid

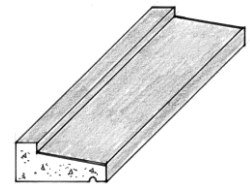

## Rátáil fuinnimh

- Bíonn seo ina chomhartha ar chomh maith agus a oibríonn an teach ó thaobh cúrsaí fuinnimh
- Tugtar san áireamh leis chomh maith an astaíocht CO<sub>2</sub> a bhaineann leis an úsáid a bhaintear as fuinneamh san áitreabh
- Tugtar san áireamh na gnéithe ar fad a bhaineann leis an bhfoirgneamh
- Is iondúil gur mar RFF an áitribh a dhéantar tagairt dó. Is ionann RFF agus Rátáil Fuinnimh an Fhoirgnimh (BER sa Bhéarla i ndáil le Building Energy Rating).
- Fágann RFF gur léir don té a bheadh ag ceannacht an tí cé chomh maith agus a oibríonn an teach ó thaobh cúrsaí fuinnimh
- Tá sé cosúil leis an lipéad faoi chúrsaí fuinnimh a bhíonn ar chuisneoirí de réir an scála A-G
- Ráta fuinnimh A an ráta nuair is éifeachtaí atá ó thaobh cúrsaí fuinnimh agus G an ráta nuair is ísle an éifeachtacht

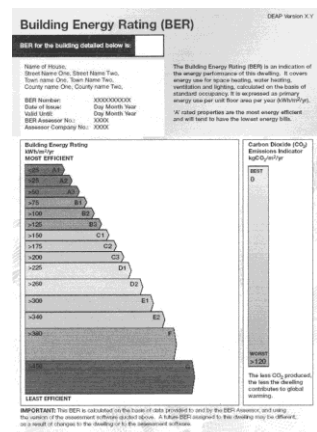

- Ní foláir RFF a chur in iúl nuair a bhíonn teach á dhíol nó á ligean ar cíós agus tá sin dlite faoin dlí ón gcéad lá d'Eanáir 2009

### Maide mullaigh

- Ball cothrománach atá sa mhaide mullaigh a shocraítear trasna idir barr na rachtaí
- Is é rinn an dín é
- Is mar gheall ar an maide mullaigh a bhíonn an dion teann díreach
- Daingnítear na rachtaí ar aghaidh a chéile trí tháirní a chur tríd an maide mullaigh
- Is iondúil gur as adhmaid bog a dhéantar an maide mullaigh

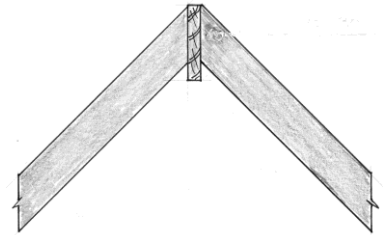

### Bacainn ghaile

- Scannán leanúnach atá anseo a chuirtear taobh an teasa den ábhar insliúcháin
- Cuireann sé moill ar ghal uisce a leathadh isteach san ábhar insliúcháin - an riail 5: 1
- Baintear úsáid as i mballaí seachtracha tithe frámaí adhmaid
- Baintear úsáid as agus dion maol á thógáil
- Baintear úsáid as agus forbairt á déanamh ar áiléar faoi dhíon claonta
- Bíonn an bhacainn ghaile ina chuid den phlástarchlár inslithe

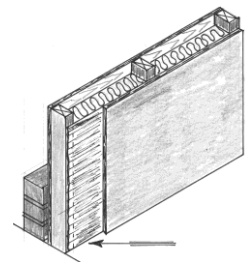

### Ceist 9

#### Cuid (a)

#### Caoi a chur ar fhuinneoga adhmaid seachas cinn nua a chur ina n-áit

- Frámaí adhmaid a chaomhnú ar chúiseanna a bhaineann leis an timpeallacht
- Gnéithe /stíl / tréithe / ceardaíocht na seanfhuinneoige a choinneáil
- B'fhéidir nach n-oirfeadh fuinneoga nua-aimseartha i bhfoirgneamh níos sine
- Costas níos ísle, inmharthanacht
- Is lú go mór an cur isteach a bhíonn ó obair dheisiúcháin a dhéanamh

#### Cuid (b)

#### Gnéithe - féach an obair sceitseála

- Fráma fuinneoige / rabóid
- Gloine bhriste
- An rabóid a ghlanadh amach
- Baint amach le huirlisí / pionnaí gloiniúcháin a athrú / ceanglóirí
- Gloine nua a chur isteach
- Cumasc nua gloinniúcháin a chur isteach, maisteog

#### Cur síos

- An ghloine bhriste agus pionnaí / ceanglóirí a bhaint amach as an rabóid
- Glanadh / greanáil ar an rabóid
- Prímeálach a chur ar an rabóid d'fhonn iomsú ola a chosc
- Cumasc gloiniúcháin a chur sa rabóid d'fhonn a bheith ina cheapach socrúcháin
- An gloine a chur isteach agus na pionnaí / ceanglóirí

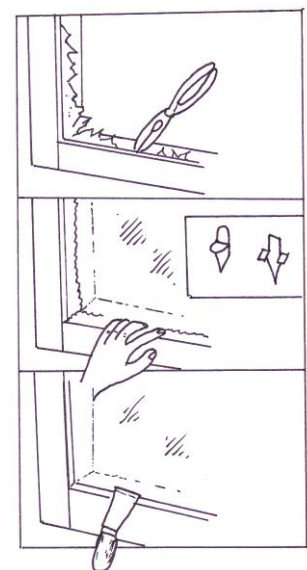

- gloiniúcháin a chur isteach
- Cumasc gloiniúcháin a chur le himeall an ghloine - beibhealta
- Cuma a chur ar aon chumasc sa bhreis nó a bhearradh

### **Cuid (c)**

#### **Gnéithe - féach an obair sceitseála**

- Éadach mar chosaint ar an urlár faoin bhfuinneog
- Greanpháipéar, scamhaire, díobhach ceimicigh nó gunna teasa a úsáid
- Téip ar na hinsí, laistí agus le himeall na gloine
- Prímeálach, fo-chótaí agus cótaí bailchríche a chur air

#### **Cur síos**

- An t-urlár faoi bhun na fuinneoige a chosaint le héadach
- Greanpháipéar, scamhaire, díobhach ceimicigh nó gunna teasa a úsáid chun an tseanphéint a ghlanadh de
- Cinntiú go bhfuil gach dromchla glan tirim sula ndéantar an phéinteáil
- Téip chumhdaigh a úsáid mar choaint ón bpéint do na hinsí, na laistí agus don ghloine
- Prímeálach agus / nó fo-chóta a chur air le scuab
- Cóta(í) bailchríche a chur air le scuab phéinteála
- An scuab a oibriú le stuf

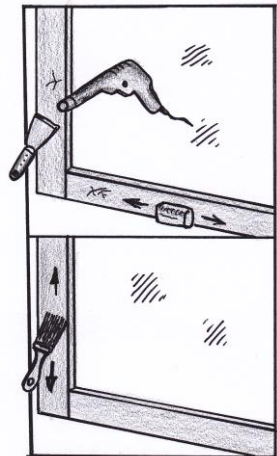

<b>Ceist 1</b>	
<b>Mionsonraí</b>	<b>Marcanna</b>
<b>Cuid (a)</b>	
Rindreáil taobh amuigh 19 mm agus plástráil taobh istigh 13 mm	<b>5</b>
Bloc coincréite duille amuigh 100 mm	<b>5</b>
Cúrsa taisdionach (D.P.C.)	<b>5</b>
Cuas iarmharach 50 mm	<b>5</b>
Ballacheangal	<b>5</b>
Ábhar insliúcháin teirmeach 100 mm	<b>5</b>
Bloc coincréite duille istigh 100mm	<b>5</b>
Clár sciorta 120 x 20 mm	<b>5</b>
Tíleanna cairéil 20 mm agus séala idir an balla agus an t-urlár	<b>5</b>
Urlár coincréite 150 mm	<b>5</b>
Ábhar insliúcháin urláir 150 mm	<b>5</b>
Scannán taisdionach (D.P.M.) / bacainn radóin	<b>5</b>
Brat truncála agus gainimh	<b>5</b>
Líonadh coincréite / blocanna dúshraithe	<b>5</b>
Dúshraith coincréite treisithe	<b>5</b>
<i>7 cinn ar bith de na mionsonraí sin thuas (5 mharc an ceann)</i>	
<b>Fo-iomlán</b>	<b>35</b>
Ceithre cinn ar bith de ghnáth-thoisí	<b>4</b>
<b>Déachtadh, cruinneas agus scála</b> <i>(thar cionn, go maith, réasúnta)</i>	<b>8</b>
<b>Cuid (b)</b>	
<b>Taispeáin ar an líníocht</b>	
Gnáthshonra dearaidh chun droichead teirmeach/fuar a chosc ag cumar an urláir choincréite agus an bhalla sheachtraigh	<b>3</b>
<b>Iomlán</b>	<b>50</b>
Is gnáth-thoisí na toisí a thugtar	

<b>Ceist 2</b>	
<b>Mionsonraí</b>	<b>Marcanna</b>
<i>Cuid (a)</i>	
<b>An t-ábhar insliúcháin a instealladh isteach sa chuas - Nótaí</b>	
Cur síos inghlactha a haon	<b>4</b>
Cur síos inghlactha a dó	<b>4</b>
An cineál ábhair insliúcháin	<b>4</b>
<b>An t-ábhar insliúcháin a instealladh isteach sa chuas - Sceitseáil</b>	
Mionsonra inghlactha	<b>4</b>
<b>Caighdeán na sceitseála</b> <i>(thar cionn, go maith, réasúnta)</i>	<b>5</b>
<i>Cuid (b)</i>	
<b>An t-ábhar insliúcháin a instealladh isteach sa chuas</b>	
Buntáiste amháin	<b>4</b>
Míbhuntáiste amháin	<b>4</b>
<i>Cuid (c)</i>	
<b>Inslíú an áiléir agus an umair stórála uisce - Nótaí</b>	
Mionsonra inghlactha a haon	<b>4</b>
Mionsonra inghlactha a dó	<b>4</b>
<b>Inslíú an áiléir agus an umair stórála uisce - Sceitseáil</b>	
Cineál an ábhair insliúcháin	<b>4</b>
Tiús an ábhair insliúcháin	<b>4</b>
<b>Caighdeán na sceitseála</b> <i>(thar cionn, go maith, réasúnta)</i>	<b>5</b>
<b>Iomlán</b>	<b>50</b>

<b>Ceist 3</b>		
<b>Mionsonraí</b>		<b>Marcanna</b>
<i>Cuid (a)</i>		
<b>Córas sruthúcháin tánaisteach</b>		
Príomhphíobán aníos 15 mm le buacaire		<b>4</b>
Umar stórála inslithe agus comhla liathróide		<b>4</b>
Píobán sceite 22 mm		<b>4</b>
Píobán cothaithe uisce fuar 22 mm (le hinsliúchán) as an umar stórála go dtí an t-umar uisce te		<b>4</b>
Umar inslithe uisce te le ceangal indíreach		<b>4</b>
Píobán borrrtha 22 mm le hinsliúchán ón umar uisce te le ceangal indíreach		<b>4</b>
Píobáin soláthair uisce te 22 mm		<b>4</b>
<b>Príomhchóras sruthúcháin</b>		
Córas soláthair 15 mm go dtí an t-umar borrrtha		<b>4</b>
Umar borrrtha inslithe agus comhla liathróide		<b>4</b>
Píobán sceite 22 mm		<b>4</b>
Píobán cothaithe uisce fuar 22 mm (le hinsliúchán) as an umar borrrtha		<b>4</b>
Príomhphíobán fillte 28 mm		<b>4</b>
Sorn dóite adhmaid / cúlchoire		<b>4</b>
Píobán príomhshrutha 28 mm		<b>4</b>
Píobán borrrtha 22 mm le hinsliúchán		<b>4</b>
Comhlaí		<b>4</b>
<i>9 gcinn ar bith de na mionsonraí sin thuas (4 mharc an ceann)</i>	<b>Fo-iomlán</b>	<b>36</b>
<b>Caighdeán na sceitseála</b>	<i>(thar cionn, go maith, réasúnta)</i>	<b>6</b>
<i>Cuid (b)</i>		
<b>Buntáistí as sorn ina ndóitear adhmaid a úsáid</b>		
Buntáiste a haon		<b>4</b>
Buntáiste a dó		<b>4</b>
	<b>Iomlán</b>	<b>50</b>



<b>Ceist 4</b>	
<b>Mionsonraí</b>	<b>Marcanna</b>
<i>Cuid (a)</i>	
<b>Cóimeáiltear fráma an dorais go dronuilleach sula bhfeistítear an doras - Nótaí</b>	
Cur síos inghlactha a haon	<b>3</b>
Cur síos inghlactha a dó	<b>3</b>
<b>Cóimeáiltear fráma an dorais go dronuilleach sula bhfeistítear an doras - Sceitseáil</b>	
Sceitseáil	<b>4</b>
<b>Caighdeán na sceitseála</b> <i>(thar cionn, go maith, réasúnta)</i>	<b>5</b>
<i>Cuid (b)</i>	
<b>Fráma an dorais feistithe sa bhalla blocanna - Nótaí</b>	
Cur síos inghlactha a haon	<b>3</b>
Cur síos inghlactha a dó	<b>3</b>
<b>Fráma an dorais feistithe sa bhalla blocanna - Sceitseáil</b>	
Sceitseáil	<b>4</b>
<b>Caighdeán na sceitseála</b> <i>(thar cionn, go maith, réasúnta)</i>	<b>5</b>
<i>Cuid (c)</i>	
<b>Inse atá oiriúnach don doras - Sceitseáil</b>	
<b>Caighdeán na sceitseála</b> <i>(thar cionn, go maith, réasúnta)</i>	<b>5</b>
<b>Inse a fheistiú ar an doras - Nótaí</b>	
Mionsonra inghlactha a haon	<b>3</b>
Mionsonra inghlactha a dó	<b>3</b>
<b>Inse a fheistiú ar an doras - Sceitseáil</b>	
Sceitseáil	<b>4</b>
<b>Caighdeán na sceitseála</b> <i>(thar cionn, go maith, réasúnta)</i>	<b>5</b>
<b>Iomlán</b>	<b>50</b>

<b>Ceist 5</b>	
<b>Mionsonraí</b>	<b>Marcanna</b>
<i>Cuid (a)</i>	
Síleáil plástarchláir	<b>4</b>
Giarsaí síleála 225 x 50 mm	<b>4</b>
Urlár teanga agus eitre	<b>4</b>
Diallaít na tairsí	<b>4</b>
Clár sciorta 120 x 20 mm	<b>4</b>
Imchásáil 70 x 20 mm	<b>4</b>
Doras intí	<b>4</b>
Fráma dorais 110 x 44 mm	<b>4</b>
Imchásáil 70 x 20 mm	<b>4</b>
Clár sciorta 120 x 20 mm	<b>4</b>
<i>9 gcinn ar bhith de na mionsonraí sin thuas (4 mharc an ceann)</i>	<b>36</b>
<b>Fo-iomlán</b>	<b>36</b>
<b>Dréachtadh, cruinneas agus scála</b> <i>(thar cionn, go maith, réasúnta)</i>	<b>8</b>
<i>Cuid (b)</i>	
<b>Taispeáin ar an líníocht</b>	
Modh a chuideoidh chun tarchur fuaim tríd an landair stoda a mhaolú	<b>6</b>
<b>Iomlán</b>	<b>50</b>

Ceist 6	
Mionsonraí	Marcanna
<i>Cuid (a)</i>	
<b>Réamhchúraim sábháilteachta maidir le dréimire a úsáid agus balla seachtrach á phéinteáil</b>	
Réamhchúram a hAon	5
Réamhchúram a Dó	5
Cúiseanna	4
<b>Réamhchúraim sábháilteachta maidir le scian veinírithe a úsáid chun veinirí a ghearradh</b>	
Réamhchúram a hAon	5
Réamhchúram a Dó	5
Cúiseanna	4
<b>Réamhchúraim sábháilteachta maidir le preabshábh a úsáid chun painéal adhmaid a ghearradh</b>	
Réamhchúram a hAon	5
Réamhchúram a Dó	5
Cúiseanna	4
<i>Cuid (b)</i>	
<b>Réamhchúraim sábháilteachta agus uirlisí leictreacha in úsáid taobh amuigh - Nótaí</b>	
Réamhchúram a hAon	2
Réamhchúram a Dó	2
<b>Réamhchúraim sábháilteachta agus uirlisí leictreacha in úsáid taobh amuigh - Sceitseáil</b>	
<b>Caighdeán na sceitseála</b> <i>(thar cionn, go maith, réasúnta)</i>	4
<b>Iomlán</b>	<b>50</b>

<b>Ceist 7</b>	
<b>Mionsonraí</b>	<b>Marcanna</b>
<i>Cuid (a)</i>	
<b>Uisce báistí a bhailiú agus a scaoileadh - Sceitseáil</b>	
Gáitéar sceimhleacha - gnáth-thomhais 125 mm	<b>4</b>
Fánphíobán - gnáth-thomhais 65 mm	<b>4</b>
<b>Caighdeán na sceitseála</b> <i>(thar cionn, go maith, réasúnta)</i>	<b>5</b>
<b>Uisce báistí a bhailiú agus a scaoileadh - Nótaí</b>	
Cur sios inghlactha a haon	<b>4</b>
Cur sios inghlactha a dó	<b>4</b>
<i>Cuid (b)</i>	
<b>Seoladh an uisce báistí ón ngaiste gáitéir go dtí an t-umar stórála - Sceitseáil</b>	
Umar Stórála agus Píopaí faoin Talamh	<b>4</b>
Scagaire	<b>4</b>
<b>Caighdeán na sceitseála</b> <i>(thar cionn, go maith, réasúnta)</i>	<b>5</b>
<b>Seoladh an uisce báistí ón ngaiste gáitéir go dtí an t-umar stórála - Nótaí</b>	
Cur sios inghlactha a haon	<b>4</b>
Cur sios inghlactha a dó	<b>4</b>
<i>Cuid (c)</i>	
<b>Buntáistí a bhaineann le uisce báistí a stóráil agus cineálacha úsáide a bhaintear as</b>	
Buntáiste agus úsáid inghlactha a haon	<b>4</b>
Buntáiste agus úsáid inghlactha a dó	<b>4</b>
<b>Iomlán</b>	<b>50</b>

<b>Ceist 8</b>	
<b>Mionsonraí</b>	<b>Marcanna</b>
<b>Mír a haon</b>	
An chéad chur in iúl ar eolas a bhaineann le hábhar	<b>6</b>
An dara cur in iúl ar eolas a bhaineann le hábhar	<b>4</b>
<b>Mír a Dó</b>	
An chéad chur in iúl ar eolas a bhaineann le hábhar	<b>6</b>
An dara cur in iúl ar eolas a bhaineann le hábhar	<b>4</b>
<b>Mír a trí</b>	
An chéad chur in iúl ar eolas a bhaineann le hábhar	<b>6</b>
An dara cur in iúl ar eolas a bhaineann le hábhar	<b>4</b>
<b>Mír a ceathair</b>	
An chéad chur in iúl ar eolas a bhaineann le hábhar	<b>6</b>
An dara cur in iúl ar eolas a bhaineann le hábhar	<b>4</b>
<b>Mír a cúig</b>	
An chéad chur in iúl ar eolas a bhaineann le hábhar	<b>6</b>
An dara cur in iúl ar eolas a bhaineann le hábhar	<b>4</b>
<b>Iomlán</b>	<b>50</b>

<b>Ceist 9</b>	
<b>Mionsonraí</b>	<b>Marcanna</b>
<i>Cuid (a)</i>	
<b>Cúiseanna le fuinneoga adhmaid a dheisiú seachas fuinneoga nua a chur ina n-áit</b>	
Cúis inghlactha a haon	<b>4</b>
Cúis inghlactha a dó	<b>4</b>
<i>Cuid (b)</i>	
<b>Pána gloine a chur in áit phána bhriste - Nótaí</b>	
Fráma na fuinneoige / rabóid Gloine bhriste / An rabóid a ghlanadh amach	<b>4</b>
Baint amach le huirlisí / pionnaí gloiniúcháin a athrú / ceanglóirí	<b>4</b>
Gloine nua a chur isteach / Cumasc nua gloiniúcháin a chur air	<b>4</b>
<b>Pána gloine a chur in áit phána bhriste - Sceitseáil</b>	
Sonraí inghlactha	<b>4</b>
<b>Caighdeán na sceitseála</b> <i>(thar cionn, go maith, réasúnta)</i>	<b>5</b>
<i>Cuid (c)</i>	
<b>Péint nua ar fhráma fuinneoige - Nótaí</b>	
An tseanphéint a bhaint de le greanpháipéar, scamhaire, ceimiceach nó gunna teasa	<b>4</b>
Dromchlaí a ullmhú trí ghreanáil, téip a chur ar na hinsí agus ar na laistí agus ar imlíne an ghloine	<b>4</b>
Prímeálach / fochóta / an cóta deiridh péinte a chur air	<b>4</b>
<b>Péint nua ar fhráma fuinneoige - Sceitseáil</b>	
Sonraí inghlactha	<b>4</b>
<b>Caighdeán na sceitseála</b> <i>(thar cionn, go maith, réasúnta)</i>	<b>5</b>
<b>Iomlán</b>	<b>50</b>



**Coimisiún na Scrúduithe Stáit**  
*State Examinations Commission*

*Scrúdú Ardteistiméireachta 2010*

## *Scéim Mharcála*

*(150 marc)*

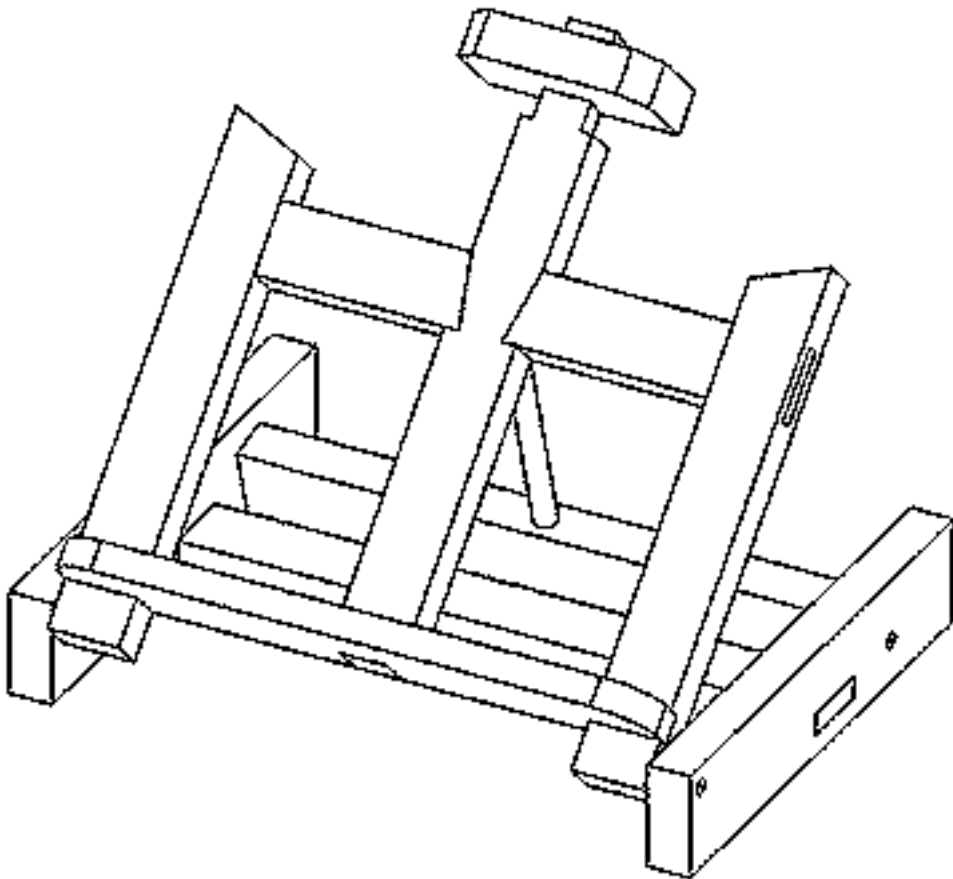

*Staidéar Foirgníochta*  
*An Triail Phraiticiúil*

## Staidéar Foirgníochta 2010

### Scéim Mharcála – An Triail Phraiticiúil

#### Tabhair ar aird:

Ní mór don iarrthóir an píosa trialach a dhéanamh de láimh gan cúnadh ó innealra – ach tá scrúire atá cumhachtaithe ag cadhnra ceadaithe.

Más léir gur úsáideadh innealra le haghaidh modh oibre áirithe, gearrfar pionós dá bharr. Marcálfar an píosa sin as 50% de na marcanna atá ar fáil don mhodh oibre sin.

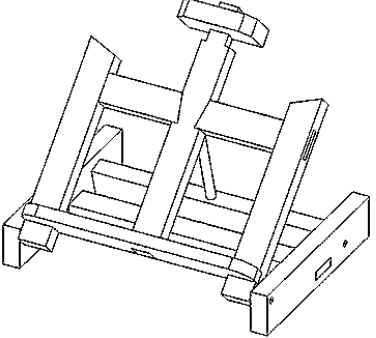
	<b>A</b>	<b>CÓIMEÁIL FHORIOMLÁN</b>	<b>Marcanna</b>
	1	Cáilíocht fhoriomlán an déantáin chóimeáilte	<b>8</b>
	2	Dual suite agus feistithe i gceart	<b>3</b>
	3	Dearadh agus deilbhiú feidhmithe na coirre <ul style="list-style-type: none"> <li>• dearadh</li> <li>• deilbhiú</li> </ul> <p style="text-align: right;"><i>(2 × 2 marc)</i></p>	<b>4</b>
		<b>Iomlán</b>	<b>15</b>

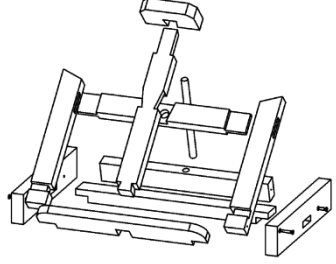
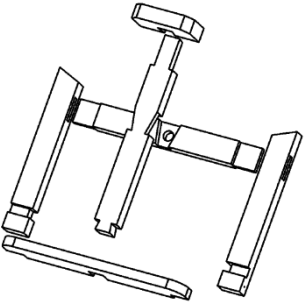
 	<b>B</b>	<b>MARCÁIL</b>	<b>Marcanna</b>
	1	An Taobh clé – ceartingearach <ul style="list-style-type: none"> <li>• ailt – alt moirtíse <i>(2 marc)</i></li> <li>– feiralt <i>(2 marc)</i></li> <li>• claonadh an bhairr <i>(1 marc)</i></li> </ul>	<b>5</b>
	2	An Taobh deas – ceartingearach <ul style="list-style-type: none"> <li>• ailt – alt moirtíse <i>(2 marc)</i></li> <li>– feiralt <i>(2 marc)</i></li> <li>• claonadh an bhairr <i>(1 marc)</i></li> </ul>	<b>5</b>
	3	An Lár – ceartingearach <ul style="list-style-type: none"> <li>• ailt – déadalt íochtarach <i>(2 marc)</i></li> <li>– leathalt déadach <i>(4 marc)</i></li> <li>– déadalt uachtarach <i>(2 marc)</i></li> </ul>	<b>8</b>
	4	An Ráille íochtair <ul style="list-style-type: none"> <li>• Ailt – déadalt <i>(2 marc)</i></li> <li>– eanga <i>(2 × 2 marc)</i></li> <li>• ceathrúna <i>(2 × 1 marc)</i></li> </ul>	<b>8</b>
	5	An Ráille uachtair <ul style="list-style-type: none"> <li>• ailt – an dá thionúr <i>(2 × 2 marc)</i></li> <li>– leathalt déadach <i>(4 marc)</i></li> </ul>	<b>8</b>

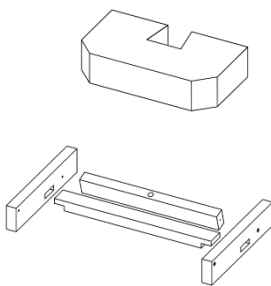

	6	<b>An Sleamhnán Bairr</b> <ul style="list-style-type: none"> <li>• pionnaí na ndéadalt (2 marc)</li> <li>• seaimféir (2 × 1 marc)</li> </ul>	<b>4</b>
	7	<b>An Bonn – clé agus deas</b> <ul style="list-style-type: none"> <li>• moirtísí (2 × 2 marc)</li> </ul>	<b>4</b>
	8	<b>An Bonn – an ráille láir tionúir</b> (2 × 2 marc)	<b>4</b>
		<b>Iomlán</b>	<b>46</b>

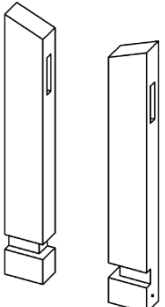
<b>AN DÁ THAOBH</b>	<b>C</b>	<b>PRÓISEÁIL</b>	<b>Marcanna</b>
	1	<b>Deilbhiú na bhfoirceann claonta</b> (2 × 1 marc)	<b>2</b>
	2	<b>An dá mhoirtís</b> (2 × 3 marc)	<b>6</b>
	3	<b>An dá fheiralt</b> (2 × 5 marc)	<b>10</b>
		<b>Iomlán</b>	<b>18</b>

<b>AN LÁRPHÍOSA CEARTINGEARACH</b>	<b>D</b>	<b>PRÓISEÁIL</b>	<b>Marcanna</b>
	1	<b>An Déadalt íochtair</b> <ul style="list-style-type: none"> <li>• Na claonta (2 × 2 marc)</li> <li>• Na guailí (2 × 1 marc)</li> </ul>	<b>6</b>
	2	<b>An leathalt déadach – sa lár</b> <ul style="list-style-type: none"> <li>• Sábhadh trasna an tsnáithe (4 × 1 marc)</li> <li>• Deilbhiú na gclaonta (2 × 2 marc)</li> <li>• Berradh an trinse (2 marc)</li> </ul>	<b>10</b>
	3	<b>Deilbhiú an déadailt uachtair</b> <ul style="list-style-type: none"> <li>• Sábhadh/Berradh ceartingearach (2 × 2 marc)</li> <li>• Sábhadh na nguailí (2 × 1 marc)</li> </ul>	<b>6</b>
		<b>Iomlán</b>	<b>22</b>

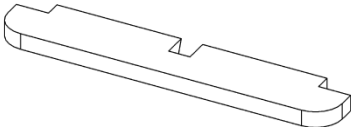
<b>AN RÁILLE ÍOCHTAIR</b>	<b>E</b>	<b>PRÓISEÁIL</b>	<b>Marcanna</b>
	1	An Déadalt láir	<b>3</b>
	2	An Feiralt <ul style="list-style-type: none"> <li>sábhadh (4 × 1 marc)</li> </ul>	<b>4</b>
	3	Deilbhiú na gcuar (2 × 2 marc)	<b>4</b>
		<b>Iomlán</b>	<b>11</b>

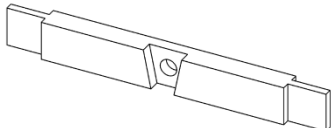
<b>AN RÁILLE UACHTAIR</b>	<b>F</b>	<b>PRÓISEÁIL</b>	<b>Marcanna</b>
	1	An dá thionúr <ul style="list-style-type: none"> <li>sábhadh ceartingearach (4 × 2 marc)</li> <li>sábhadh na nguailí (4 × 1 marc)</li> </ul>	<b>12</b>
	2	Trinse an Déadailt <ul style="list-style-type: none"> <li>sábhadh na nguailí (2 × 1 marc)</li> <li>trinseáil (2 marc)</li> </ul>	<b>4</b>
		<b>Iomlán</b>	<b>16</b>

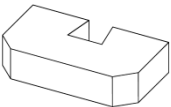
<b>AN SLEAMHNÁN BAI RR</b>	<b>G</b>	<b>PRÓISEÁIL</b>	<b>Marcanna</b>
	1	Na Seaimféir	<b>2</b>
	2	An Déadalt	<b>4</b>
		<b>Iomlán</b>	<b>6</b>

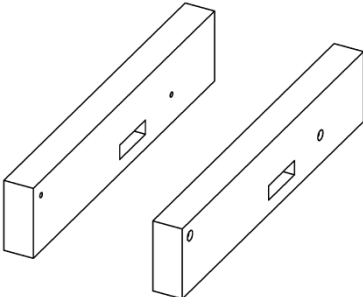
<b>TAOBHANNA AN BHOINN</b>	<b>H</b>	<b>PRÓISEÁIL</b>	<b>Marcanna</b>
	1	An dá mhoirtís (2 × 3 marc)	<b>6</b>
	2	Na Poill – na scriúnna <ul style="list-style-type: none"> <li>Druileáil agus leacú scriúnna + san ionad ceart (4 × 1 marc)</li> </ul>	<b>4</b>
		<b>Iomlán</b>	<b>10</b>

<b>RÁILLE LÁIR AN BHOINN</b>	<b>I</b>	<b>PRÓISEÁIL</b>	<b>Marcanna</b>
	1	An dá thionúr (2 × 3 marc)	<b>6</b>
		<b>Iomlán</b>	<b>6</b>