



Scrúdú an Teastais Shóisearaigh 2006

Teicneolaíocht Ábhar - Adhmad
Ardleibhéal

Roinn B (60 Marc)

Treoracha

- (a) Freagair trí cheist **ar bith**. Tá na ceisteanna uile ar aon mharc.
- (b) Áit a bhfuil gá le sceitsí, is cóir iad a dhéanamh go saorlámhach nó ar an pháipéar greille atá ar fáil.
- (c) Scriobh do scrúduimhir ar an bhfreagarleabhar agus ar gach bileog eile a úsáideann tú.
- (d) Ba chóir Ceist 1 sa roinn seo a fhreagairt ar pháipéar líníochta. Ba chóir gach ceist eile a fhreagairt ar an bhfreagarleabhar a sholáthraítear.

1. Taispeánann an léaráid líníocht isiméadrach, le toisí, de bhord caife a dhéantar as dair. Tá barr gloine 12mm ar tiús ar an mbord.

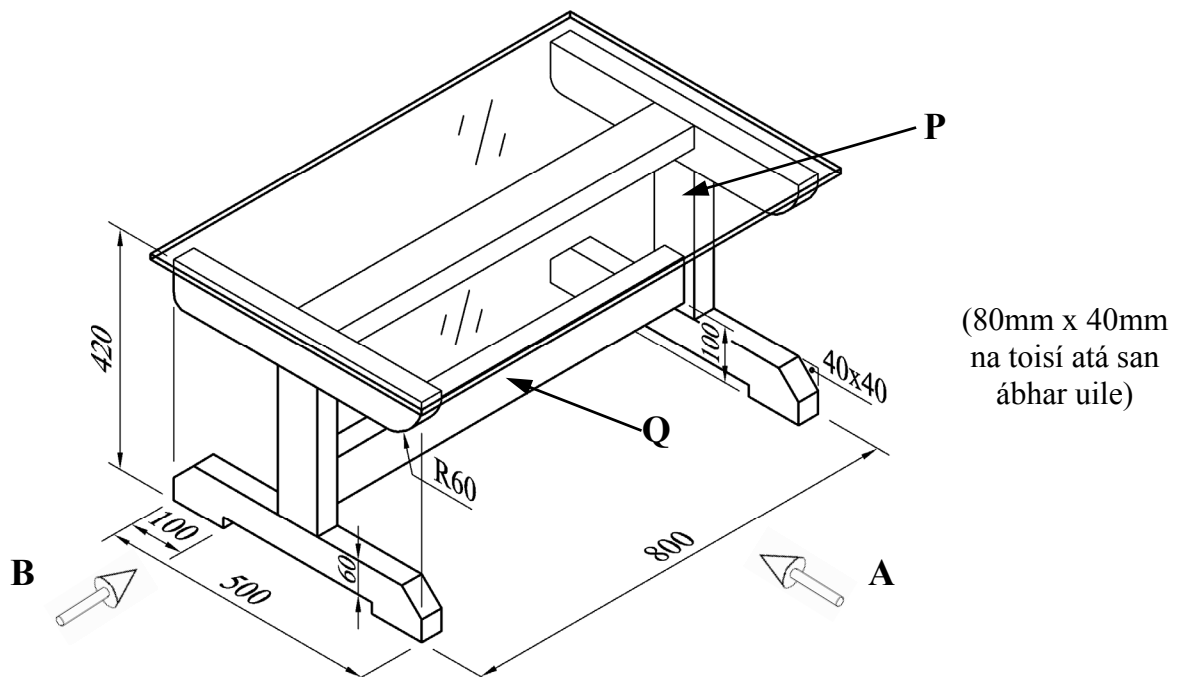

- (i) De réir scála 1:4, tarraing aghaidhchló den bhord ag féachaint i dtreo na saighde **A** agus taobhchló ag féachaint i dtreo na saighde **B**. Cuir isteach **CEITHRE** phríomhthoise ar do líníocht.
- (ii) Le cúnamh nótaí agus **sceitsí néata saorláimhe**, déan cur síos ar mhodh oiriúnach chun na baill **P** agus **Q** a cheangal le chéile.

2. (i) Sa liosta a leanas déantar cur síos ar roinnt céimeanna a bhaineann le próiseas dearaidh de ghnáth.

Smaointe Dearaidh/Réiteach Iniúchadh agus Taighde Measúnú
Anailís ar Achoimre Sceitsí/Líníochtaí Oibre

Cuir na céimeanna sin san ord ceart agus scríobh nóta gearr ag míniú **DHÁ** cheann ar bith de na céimeanna sa phróiseas.

- (ii) Taispeánann an léaráid teilifíseán, consól cluichí agus gabhálaí. Agus tú ag baint úsáide as **sceitsí néata saorláimhe** chun do thuairimí a chur in iúl, dear aonad chun na rudaí sin a stóráil agus a thaispeáint.



- (iii) Luaigh **DHÁ** shainriachtanas dearaidh nach mór a chur san áireamh san aonad a mholtar.
- (iv) Mol ábhar oiriúnach a bhféadfaí an t-aonad a mholtar a dhéanamh as agus tabhair **DHÁ** chúis le do rogha.



3. (i) Ainmnigh an dá mhodh stálaithe, **A** agus **B**, a thaispeántar sna léaráidí agus luaigh **DHÁ** bhuntáiste agus **DHÁ** mhíbhuntáiste le gach modh stálaithe díobh.

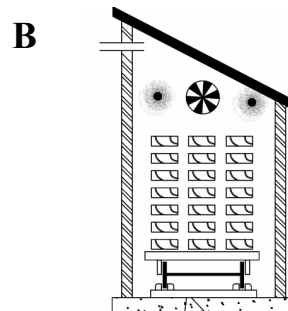
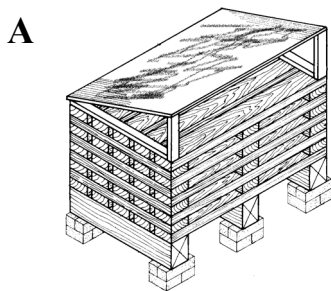

- (ii) Mínigh cad is brí leis an téarma **Cion Taise Cothromúcháin** (*i mBéarla EMC*).
- (iii) Nuair a úsáidtear adhmaid i suímh lasmuigh cóireáltar le **Leasaitheach** é de ghnáth. Luaigh **DHÁ** chúis le leasaitheach a úsáid agus ainmnigh **DHÁ** aicme leasaitheach.
- (iv) Ainmnigh **TRÍ** mhodh le leasaitheach a chur ar adhmaid, agus luaigh buntáiste **AMHÁIN** agus míbhuntáiste **AMHÁIN** le gach modh díobh.

4. Freagair A nó B

A. Taispeánann an léaráid cófra stórála i gcomhair bréagan. Tá an cófra déanta as péine.



- (i) Le cúnamh *sceitsí néata saorláimhe*, déan cur síos, *go mionchruinn*, ar na céimeanna a leanfá leis an adhmad a ullmhú chun bailchríoch thrédhearcach a chur air.
- (ii) Roghnaigh bailchríoch thrédhearcach chuí don chófra agus tabhair **DHÁ** chúis mar thaca le do rogha.
- (iii) Le cúnamh *sceitsí néata saorláimhe*, déan cur síos, *go mionchruinn*, ar na céimeanna a leanfá leis an mbailchríoch a roghnaigh tú a chur air.
- (iv) Luaigh **DHÁ** réamhchúram sábháilteacha ar chóir cloí leo agus bailchríocha á gcur ar adhmad.

NÓ

B. Taispeánann an léaráid coimeádán fóin shoghluaiste a dhéantar as aicrileach.

- (i) Baint úsáid as *sceitsí néata saorláimhe*, agus tarraing an fhorbairt a bheadh marcáilte ar bhileog aicriligh leis an gcoimeádán seo a mhonarú.

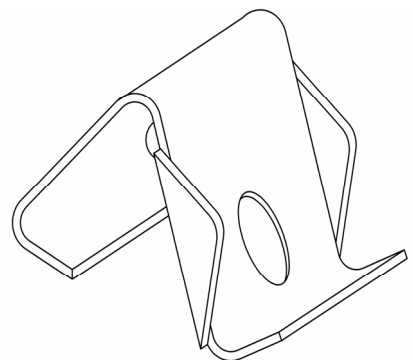

- (ii) Le cúnamh *sceitsí néata saorláimhe*, déan cur síos, *go mionchruinn*, ar na céimeanna a leanfá leis an gcoimeádán a **GHEARRADH AMACH** agus a **DHEILBHIÚ**.
- (iii) Le cúnamh *sceitsí néata saorláimhe*, déan cur síos ar conas a thollfá an poll sa bhileog aicriligh.
- (iv) Le cúnamh *sceitsí néata saorláimhe*, mol dearadh cuí do bhonn adhmaid don choimeádán agus spás stórála ann i gcomhair leabhar nótaí agus pinn.

5. (i) Luaigh na hainmneacha cearta ar na huirlisí a bhfuil na lipéid **L**, **M** agus **N** orthu.

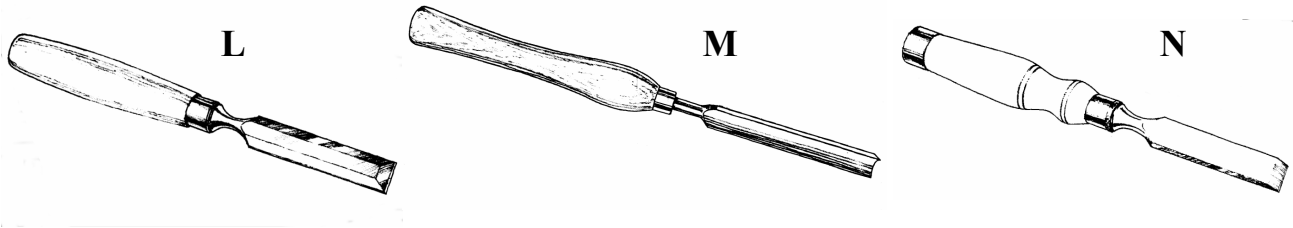

- (ii) Cad é an uillinn cheart, **A**, don fhaobhar gearrtha ar shiséal nuair a bhíonn sé á athghéarú agat?

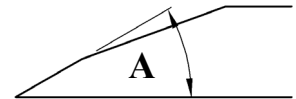

- (iii) Baint úsáid as *sceitsí néata saorláimhe* agus déan cur síos, *go mionchruinn*, ar conas a dhéanfá síseal a athghéarú dá ndéanfaí dochar mór dá fhaobhar gearrtha mar a thaispeántar sa léaráid.

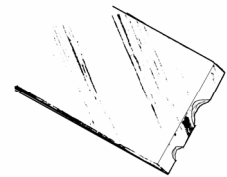

- (iv) Le cúnamh *sceitsí néata saorláimhe*, déan cur síos, *go mionchruinn*, ar na céimeanna a leanfá leis an trinse a thaispeántar sa léaráid a ghearradh amach.

