

BLANK PAGE







La ropa

1. Llevo...

- A una camiseta
- B un jersey
- C pantalones
- D zapatos
- E un sombrero
- F una camisa
- G una corbata

Pon la letra adecuada en cada casilla.

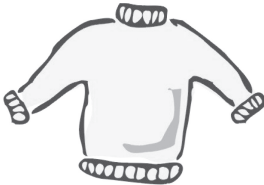
Ejemplo: 	(i) 	(ii) 
A		
(iii) 	(iv) 	(v) 

(Total 5 marks)

Q1





De vacaciones

2.



¡Hola!
Soy Juan.
De vacaciones voy a Francia con mi familia.
Vamos en coche.
Vamos en julio porque hace mucho calor.
Me gusta mucho la buena comida.
Y puedo practicar mi francés.

Pon una equis (☒) en la casilla correcta.



Ejemplo: Va a...

A 	B 	C 
<input checked="" type="checkbox"/>	<input type="checkbox"/>	<input type="checkbox"/>

(i) Con...

A 	B 	C 
<input type="checkbox"/>	<input checked="" type="checkbox"/>	<input type="checkbox"/>

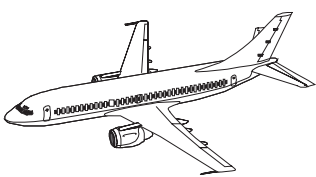

(ii) En...

A 	B 	C 
<input type="checkbox"/>	<input type="checkbox"/>	<input checked="" type="checkbox"/>





Leave blank

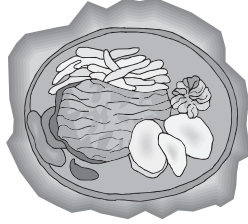
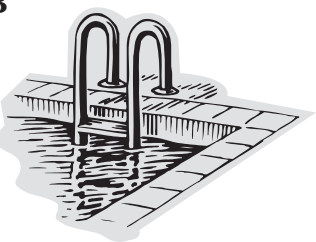

(iii) Hace...

A 	B 	C 
<input type="checkbox"/>	<input type="checkbox"/>	<input type="checkbox"/>

(iv) Me gusta...

A 	B 	C 
<input type="checkbox"/>	<input type="checkbox"/>	<input type="checkbox"/>

(v) También...

A 	B 	C 
<input type="checkbox"/>	<input type="checkbox"/>	<input type="checkbox"/>

(Total 5 marks)

Q2



Leave
blank

Hablando del colegio

3. Lee este artículo.

Mi nuevo colegio es mixto.
Sólo tiene un año y ¡hay un teatro donde estudiamos arte dramático!
Desafortunadamente tenemos que estudiar matemáticas.
También podemos hacer tecnología en aulas especializadas y ésta es mi asignatura preferida. Además, practicamos baloncesto.
Soy bastante bueno en alemán y es fácil.
¿Cómo es tu instituto?

Completa este formulario **en español**.

Ejemplo: tipo de colegio	mixto
(a) edad del colegio	
(b) no le gusta estudiar	
(c) clase favorita	
(d) deporte	
(e) opinión de la lengua extranjera	

Q3

(Total 5 marks)



España – ¡te queremos!

4. Lee este artículo.

¿Cuál es el país más popular de Europa?

Según un sondeo hecho en mayo del año pasado, España es el país en el que más personas desean vivir.

Para los turistas y los inmigrantes el clima, el paisaje y la comida son las cosas que hacen de nuestro país el sitio ideal.

Los extranjeros entrevistados opinan que los ríos y las montañas son un verdadero paraíso aunque las playas atraen a más turistas.

En conclusión, los entrevistados han votado a España como su país preferido, seguido de Italia en segundo lugar y, mucho más atrás, Irlanda.

Rellena los espacios con la palabra más adecuada de la casilla.

	España	popular	comidas	
encuesta		viaje	revista	paisaje
dos	montañas	incómoda	tres	

Ejemplo:

- El artículo trata de España
- (i) Hace un año, hicieron una (1)
- (ii) España es para vivir. (1)
- (iii) También, a los visitantes, les gusta mucho el (1)
- (iv) Las playas son más populares que las (1)
- (v) Italia tiene la posición número (1)

(Total 5 marks)

Q4



Mi habitación

5. ¿Qué tiene?

Silvia

Jorge

Luis

Maribel





Cristina

Marta

Ana

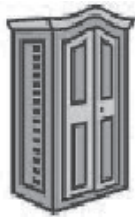
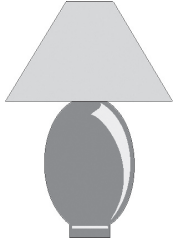
¿Qué persona?

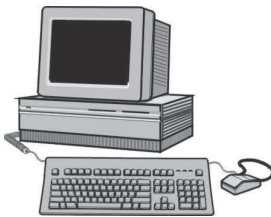
Pon el nombre correcto en cada casilla.

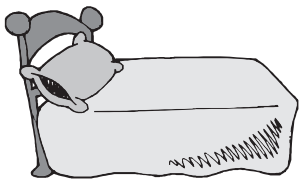
<p>Ejemplo:</p> 	<p>A</p> 	<p>B</p> 
<p>Marta</p>		
<p>C</p> 	<p>D</p> 	<p>E</p> 

(Total 5 marks)

Q5





Una celebración

6. ¿Qué hace?

Pon una equis (☒) en las casillas correctas.

Ejemplo: 	(i) Es mi cumpleaños	<input checked="" type="checkbox"/>
	(ii) Vamos al cine	<input type="checkbox"/>
	(iii) Me gusta el pan	<input type="checkbox"/>

A 	(i) Tengo doce años	<input type="checkbox"/>
	(ii) Tengo quince años	<input type="checkbox"/>
	(iii) Tengo catorce años	<input type="checkbox"/>

B 	(i) Vamos al polideportivo	<input type="checkbox"/>
	(ii) La discoteca es muy grande	<input type="checkbox"/>
	(iii) Vamos al parque temático	<input type="checkbox"/>

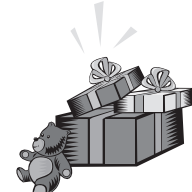
C 	(i) Me gustan los regalos	<input type="checkbox"/>
	(ii) Me gustan los calamares	<input type="checkbox"/>
	(iii) Me gustan los lunes	<input type="checkbox"/>

D 	(i) Querría dinero	<input type="checkbox"/>
	(ii) Recibo música	<input type="checkbox"/>
	(iii) Me gusta la ropa	<input type="checkbox"/>

E 	(i) Hace mal tiempo	<input type="checkbox"/>
	(ii) Me duele la cabeza	<input type="checkbox"/>
	(iii) Estoy contento	<input type="checkbox"/>

(Total 5 marks)

Q6



Anuncios

7. Empareja cada persona con el anuncio **más** adecuado.

A

MODAS LOLI
Tienda de moda
¡Rebajas!

B

PARAÍSO VERDE
Restaurante
vegetariano

C

Vendo perros, gatitos, conejos y pájaros
Tel: 123 472 286 después de las 18 horas

D

AGENCIA LÓPEZ
Vuelos baratos
30% de descuento

E

¡Mantenga limpia la playa!
Necesitamos su ayuda
Sábado a las 10.00 enfrente del Ayuntamiento

F

¿Quieres ponerte en forma?
Clases de natación cada viernes
Tel: 123 844 388

G

Buscamos:
Camareros, recepcionistas, dependientes
a tiempo parcial
Llame al Centro Alaya

¿Qué les interesa?

Escribe la letra en cada casilla.

Ejemplo: Antonia	Busco una mascota.	C
(i) Mercedes	Salvar el medio ambiente es importante para mí.	
(ii) Ana-María	Quiero comprar una falda.	
(iii) Isabel	Me gusta viajar.	
(iv) Belén	No me gusta la carne.	
(v) Cristina	Necesito ganar dinero.	

Q7

(Total 5 marks)



Restaurante 'Copas'

8. Lee este artículo.

Éste es uno de los restaurantes más originales de Huesca.

Se encuentra en el barrio histórico de la ciudad.

Lo visita gente que quiere comer bien y a buen precio.

Es también ideal para los que quieren experimentar un ambiente diferente.

Sus especialidades incluyen salmón a la brasa, gambas 'de la casa' y bacalao.

También hay que probar los dulces. Son famosos por toda la región porque se hacen solamente de fruta fresca y son absolutamente naturales.

¿El único problema? Hay que reservar por teléfono porque no tiene Internet.

Elige la palabra más adecuada para completar la frase.

Ejemplo:

El artículo trata de un restaurante club hotel

(a) El restaurante está en la parte moderna antigua aislada

(b) El coste es alto tradicional razonable

(c) Una visita puede ser aburrida especial rutinaria

(d) Un plato popular es la carne la ensalada el pescado

(e) Para reservar tienes que visitar llamar escribir

Q8

(Total 5 marks)



Leave
blank

Answer the following questions **in English**.

The latest mobile phone

9.

Desde el mes pasado puedes comprar ¡un nuevo móvil que es 'inteligente'!
Muestra la foto de la persona que te llama.
Conecta rápidamente a Internet.
Puedes llamar gratis a tu casa.
Y ¡hay muchos juegos para divertirse!

(a) When did the new mobile come out?

..... (1)

(b) How do you know who is calling?

..... (1)

(c) What is special about the Internet connection?

..... (1)

(d) How much does it cost to phone home?

..... (1)

(e) What other special feature can you enjoy?

..... (1)

(Total 5 marks)

Q9



Answer the following questions **in English**.

Future plans

10.

¡Hola!
Me preguntas sobre mis planes para el año que viene.
Después de los exámenes voy de vacaciones a Irlanda.
En enero quiero aprender a conducir.
Después tengo un trabajo en una tienda de música durante seis meses
– ¡para ganar dinero!
Y finalmente, espero continuar mis estudios.
Cuéntame tus planes también.
Jaime

Make notes about Jaime's plans.

(a) When is Jaime going to Ireland ?

..... (1)

(b) Why is he going there?

..... (1)

(c) When does he want to learn to drive?

..... (1)

(d) Where does he intend to work?

..... (1)

(e) What is his other plan?

..... (1)

Q10

(Total 5 marks)

TOTAL FOR PAPER: 50 MARKS

END



BLANK PAGE



BLANK PAGE



BLANK PAGE

