

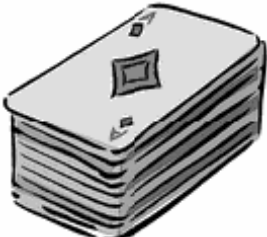

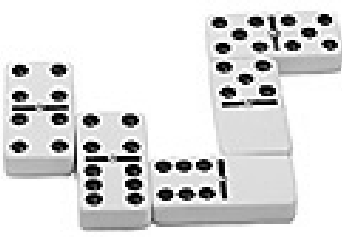

Leave blank

В клубе

Пример: Во что он играет? Поставь крестик (☒)

A 	Б 	В 
<input checked="" type="checkbox"/>	<input type="checkbox"/>	<input type="checkbox"/>

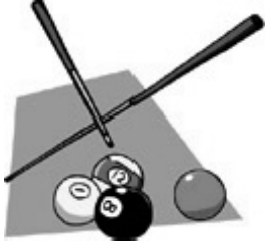

1. Во что она играет? Поставь крестик (☒)

A 	Б 	В 
<input type="checkbox"/>	<input type="checkbox"/>	<input checked="" type="checkbox"/>

Q1

(Total 1 mark)

2. Во что он играет? Поставь крестик (☒)

A 	Б 	В 
<input type="checkbox"/>	<input type="checkbox"/>	<input checked="" type="checkbox"/>



Q2

(Total 1 mark)



Leave blank

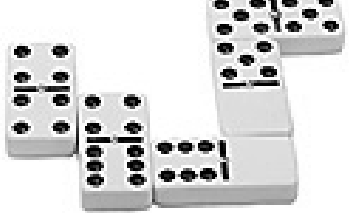

3. Во что она играет? Поставь крестик (☒)

A 	Б 	В 
<input checked="" type="checkbox"/>	<input checked="" type="checkbox"/>	<input checked="" type="checkbox"/>

Q3

(Total 1 mark)

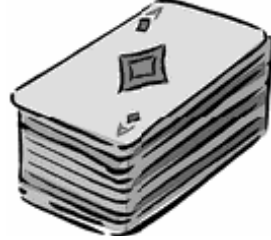

4. Во что он играет? Поставь крестик (☒)

A 	Б 	В 
<input checked="" type="checkbox"/>	<input checked="" type="checkbox"/>	<input checked="" type="checkbox"/>

Q4

(Total 1 mark)

5. Во что она играет? Поставь крестик (☒)

A 	Б 	В 
<input checked="" type="checkbox"/>	<input checked="" type="checkbox"/>	<input checked="" type="checkbox"/>

Q5

(Total 1 mark)

3

Turn over









N 3 0 7 3 2 A 0 3 1 2

Leave blank

Транспорт

На чём они ездят? Поставь крестик (☒)

	А	Б	В	Г	Д	Е	Ж
							
Пример: Наташа	<input type="checkbox"/>	<input type="checkbox"/>	<input type="checkbox"/>	<input type="checkbox"/>	<input type="checkbox"/>	<input checked="" type="checkbox"/>	<input type="checkbox"/>
6. Миша	<input type="checkbox"/>	<input type="checkbox"/>	<input type="checkbox"/>	<input type="checkbox"/>	<input type="checkbox"/>	<input type="checkbox"/>	<input type="checkbox"/>
7. Ира	<input type="checkbox"/>	<input type="checkbox"/>	<input type="checkbox"/>	<input type="checkbox"/>	<input type="checkbox"/>	<input type="checkbox"/>	<input type="checkbox"/>
8. Паша	<input type="checkbox"/>	<input type="checkbox"/>	<input type="checkbox"/>	<input type="checkbox"/>	<input type="checkbox"/>	<input type="checkbox"/>	<input type="checkbox"/>
9. Рита	<input type="checkbox"/>	<input type="checkbox"/>	<input type="checkbox"/>	<input type="checkbox"/>	<input type="checkbox"/>	<input type="checkbox"/>	<input type="checkbox"/>
10. Ваня	<input type="checkbox"/>	<input type="checkbox"/>	<input type="checkbox"/>	<input type="checkbox"/>	<input type="checkbox"/>	<input type="checkbox"/>	<input type="checkbox"/>

(Total 5 marks)

Q6-10



Leave
blank

В бюро находок

11. Анна в бюро находок. Напиши информацию по-русски.

Пример: Фамилия... **Бойко** ... Имя... **Анна** ...

(i) Она потеряла

(ii) Где?

(iii) Когда?

(iv) Какого цвета?

(v) Её телефон 68 - -

Q11

(Total 5 marks)

5

Turn over



Leave
blank

Отпуск

12. Как эти студенты любят проводить отпуск? Поставь крестики (☒)
Он/она....

- (а) совсем не любит культуру и историю
- (б) сидит дома
- (в) хочет жить в комфорте
- (г) ездит за границу
- (д) предпочитает отдыхать зимой
- (е) любит проводить время активно
- (ж) любит танцевать
- (з) любит отдыхать близко от дома

	а	б	в	г	д	е	ж	з
Пример: Катя	<input type="checkbox"/>	<input type="checkbox"/>	<input type="checkbox"/>	<input type="checkbox"/>	<input type="checkbox"/>	<input type="checkbox"/>	<input checked="" type="checkbox"/>	<input type="checkbox"/>
(i) Вадим	<input type="checkbox"/>	<input type="checkbox"/>	<input type="checkbox"/>	<input type="checkbox"/>	<input type="checkbox"/>	<input type="checkbox"/>	<input type="checkbox"/>	<input type="checkbox"/>
(ii) Света	<input type="checkbox"/>	<input type="checkbox"/>	<input type="checkbox"/>	<input type="checkbox"/>	<input type="checkbox"/>	<input type="checkbox"/>	<input type="checkbox"/>	<input type="checkbox"/>
(iii) Федя	<input type="checkbox"/>	<input type="checkbox"/>	<input type="checkbox"/>	<input type="checkbox"/>	<input type="checkbox"/>	<input type="checkbox"/>	<input type="checkbox"/>	<input type="checkbox"/>
(iv) Лена	<input type="checkbox"/>	<input type="checkbox"/>	<input type="checkbox"/>	<input type="checkbox"/>	<input type="checkbox"/>	<input type="checkbox"/>	<input type="checkbox"/>	<input type="checkbox"/>
(v) Коля	<input type="checkbox"/>	<input type="checkbox"/>	<input type="checkbox"/>	<input type="checkbox"/>	<input type="checkbox"/>	<input type="checkbox"/>	<input type="checkbox"/>	<input type="checkbox"/>
(vi) Аня	<input type="checkbox"/>	<input type="checkbox"/>	<input type="checkbox"/>	<input type="checkbox"/>	<input type="checkbox"/>	<input type="checkbox"/>	<input type="checkbox"/>	<input type="checkbox"/>

Q12



(Total 6 marks)



Leave
blank

В магазине

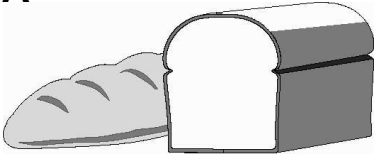
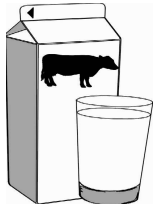
Кто что хочет купить? Поставь крестик (☒)
Пример: Володя хочет купить...

А 	Б 	В 
<input checked="" type="checkbox"/>	<input checked="" type="checkbox"/>	<input checked="" type="checkbox"/>

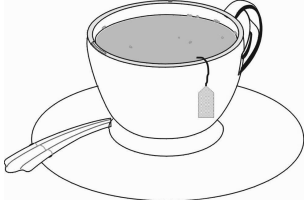
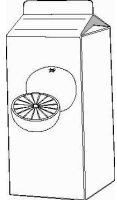
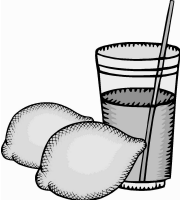

13. Аня хочет купить....

А 	Б 	В 
<input checked="" type="checkbox"/>	<input checked="" type="checkbox"/>	<input checked="" type="checkbox"/>

Q13

(Total 1 mark)

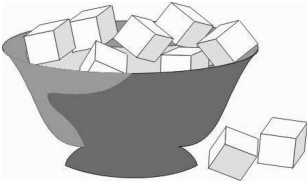
14. Юля хочет купить....

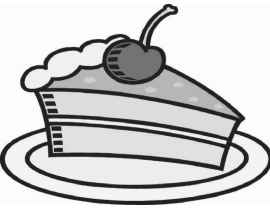
А 	Б 	В 
<input checked="" type="checkbox"/>	<input checked="" type="checkbox"/>	<input checked="" type="checkbox"/>

Q14

(Total 1 mark)

15. Вася хочет купить....

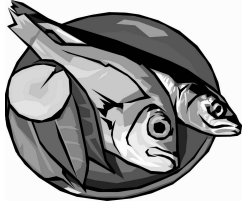
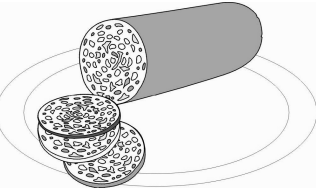
А 	Б 	В 
<input checked="" type="checkbox"/>	<input checked="" type="checkbox"/>	<input checked="" type="checkbox"/>

Q15

(Total 1 mark)



N 3 0 7 3 2 A 0 7 1 2

О себе

16. Алёша говорит о себе. Что правильно? Поставь крестики (☒)

Пример: Как его зовут?

А	Алёша	<input type="checkbox"/>
Б	Костя	<input type="checkbox"/>
В	Борис	<input type="checkbox"/>

(i) Он живёт

А	на море	<input type="checkbox"/>
Б	в деревне	<input type="checkbox"/>
В	в городе	<input type="checkbox"/>

(ii) Его брат

А	хороший	<input type="checkbox"/>
Б	серьёзный	<input type="checkbox"/>
В	глупый	<input type="checkbox"/>

(iii) Алёша

А	актёр	<input type="checkbox"/>
Б	бизнесмен	<input type="checkbox"/>
В	шофёр	<input type="checkbox"/>

(iv) Он очень любит

А	спорт	<input type="checkbox"/>
Б	музыку	<input type="checkbox"/>
В	кино	<input type="checkbox"/>

(v) Он едет в Америку

А	зимой	<input type="checkbox"/>
Б	летом	<input type="checkbox"/>
В	осенью	<input type="checkbox"/>

Q16

(Total 5 marks)



Leave
blank

Школа

17. Кто что думает? Напиши Люда Виктор, Антон, Надя, Галя Таня или Иван

Пример: Люда думает, что дисциплина плохая

(i) думает, что у них хорошая школьная форма

(ii) думает, что школа слишком большая

(iii) думает, что учителя хорошо знают свой предмет

(iv) думает, что в школьном буфете плохо

(v) думает, что это хорошая школа для любителей искусства

(vi) думает, что у них большой выбор предметов

Q17



(Total 6 marks)



Leave
blank

Дома

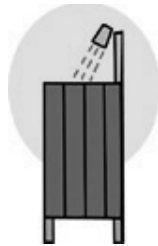

18. Что делает Андрей? Поставь крестик (☒)

A 	Б 	В 
<input type="checkbox"/>	<input type="checkbox"/>	<input type="checkbox"/>

Q18

(Total 1 mark)

19. Что делает Таня? Поставь крестик (☒)

A 	Б 	В 
<input type="checkbox"/>	<input type="checkbox"/>	<input type="checkbox"/>

Q19

(Total 1 mark)



Leave
blank

В городе

20. Где они? Напиши букву

- (a) в театральной кассе
- (б) в аптеке
- (в) в спортивном центре
- (г) в обмене валюты
- (д) в магазине «одежда»
- (е) в библиотеке
- (ж) в гастрономе

Пример: Алёша	В
(i) Вика	
(ii) Шура	
(iii) Римма	

Q20

(Total 3 marks)



Leave blank

Answer these questions **in English**

GRAFFITI

21. Listen to this extract about the Russian film GRAFFITI:

(a) When was the film released?

.....
(1)

(b) What type of film is it?

.....
(1)

(c) Give **two** details which describe the lead actor, Andrei Novikov.

.....
.....
(2)

(d) What did Andrei want to be before he started acting?

.....
(1)

(e) (i) Who is most likely to go and see the film?

.....
(1)

(ii) How do you account for this?

.....
.....
(2)

(f) Give **two** reasons why we know the film has been a success.

.....
.....
(2)

Q21

(Total 10 marks)

TOTAL FOR PAPER: 50 MARKS

END

