

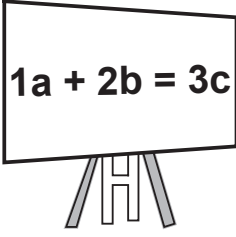



Leave blank

Школа

Пример: Что в школе сегодня? Поставь крестик (☒)

A 	Б 	В 
<input type="checkbox"/>	<input type="checkbox"/>	<input type="checkbox"/>

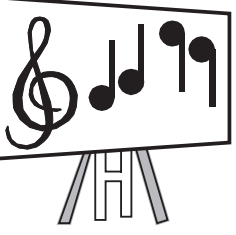
1. Что в школе сегодня? Поставь крестик (☒)

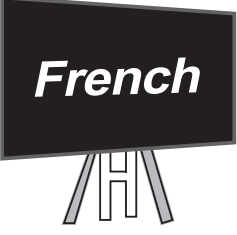
A 	Б 	В 
<input type="checkbox"/>	<input type="checkbox"/>	<input type="checkbox"/>

Q1

(Total 1 mark)

2. Что в школе сегодня? Поставь крестик (☒)

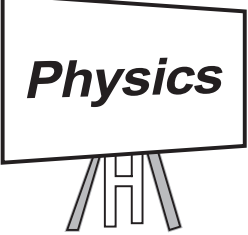
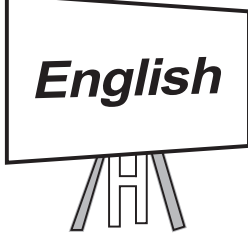
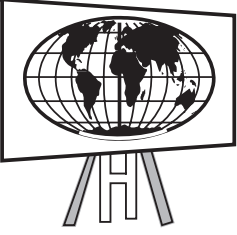
A 	Б 	В 
<input type="checkbox"/>	<input type="checkbox"/>	<input type="checkbox"/>

Q2

(Total 1 mark)



Leave blank

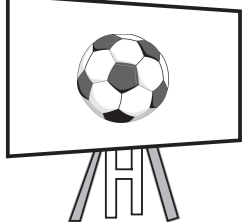
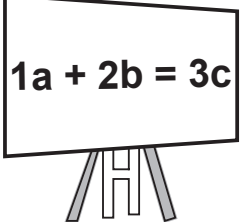

3. Что в школе сегодня? Поставь крестик (☒)

A 	Б 	В 
<input type="checkbox"/>	<input type="checkbox"/>	<input type="checkbox"/>

Q3

(Total 1 mark)

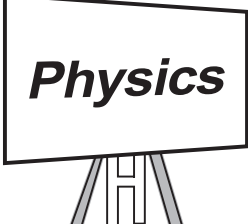

4. Что в школе сегодня? Поставь крестик (☒)

A 	Б 	В 
<input type="checkbox"/>	<input type="checkbox"/>	<input type="checkbox"/>

Q4

(Total 1 mark)

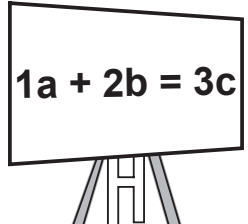
5. Что в школе сегодня? Поставь крестик (☒)

A 	Б 	В 
<input type="checkbox"/>	<input type="checkbox"/>	<input type="checkbox"/>

Q5







(Total 1 mark)



Leave blank

Семья

Кто у них в семье? Поставь крестик (☒)

	А	Б	В	Г	Д	Е	Ж
							
Пример: Даша	<input type="checkbox"/>	<input type="checkbox"/>	<input type="checkbox"/>	<input type="checkbox"/>	<input type="checkbox"/>	<input checked="" type="checkbox"/>	<input type="checkbox"/>
6. Вова	<input type="checkbox"/>	<input type="checkbox"/>	<input type="checkbox"/>	<input type="checkbox"/>	<input type="checkbox"/>	<input type="checkbox"/>	<input type="checkbox"/>
7. Ира	<input type="checkbox"/>	<input type="checkbox"/>	<input type="checkbox"/>	<input type="checkbox"/>	<input type="checkbox"/>	<input type="checkbox"/>	<input type="checkbox"/>
8. Юра	<input type="checkbox"/>	<input type="checkbox"/>	<input type="checkbox"/>	<input type="checkbox"/>	<input type="checkbox"/>	<input type="checkbox"/>	<input type="checkbox"/>
9. Кира	<input type="checkbox"/>	<input type="checkbox"/>	<input type="checkbox"/>	<input type="checkbox"/>	<input type="checkbox"/>	<input type="checkbox"/>	<input type="checkbox"/>
10. Витя	<input type="checkbox"/>	<input type="checkbox"/>	<input type="checkbox"/>	<input type="checkbox"/>	<input type="checkbox"/>	<input type="checkbox"/>	<input type="checkbox"/>

(Total 5 marks)

Q6-10



Leave
blank

В бюро обслуживания

11. Кристина в бюро обслуживания. Напиши информацию по-русски.

Пример: Куда? **В театр**.....

(i) Какой сегодня день?

(ii) Что будет?

(iii) Когда?

(iv) Сколько рублей?

(v) Транспорт?

Q11

(Total 5 marks)

5

Turn over



Здоровье

12. **Что нужно делать, чтобы чувствовать себя лучше? Напиши буквы. Ему/ей нужно...**

- (А) бросить курить
- (Б) пить больше воды
- (В) раньше ложиться спать
- (Г) есть салаты, овощи
- (Д) похудеть на несколько килограммов
- (Е) заниматься спортом ещё раз
- (Ж) ходить к зубному врачу

Поставь крестик (☒)

	А	Б	В	Г	Д	Е	Ж
Пример: Эдик	<input checked="" type="checkbox"/>	<input checked="" type="checkbox"/>	<input checked="" type="checkbox"/>	<input checked="" type="checkbox"/>	<input checked="" type="checkbox"/>	<input checked="" type="checkbox"/>	<input checked="" type="checkbox"/>
(i) Наташа	<input type="checkbox"/>	<input type="checkbox"/>	<input type="checkbox"/>	<input type="checkbox"/>	<input type="checkbox"/>	<input type="checkbox"/>	<input type="checkbox"/>
(ii) Паша	<input type="checkbox"/>	<input type="checkbox"/>	<input type="checkbox"/>	<input type="checkbox"/>	<input type="checkbox"/>	<input type="checkbox"/>	<input type="checkbox"/>
(iii) Рита	<input type="checkbox"/>	<input type="checkbox"/>	<input type="checkbox"/>	<input type="checkbox"/>	<input type="checkbox"/>	<input type="checkbox"/>	<input type="checkbox"/>
(iv) Миша	<input type="checkbox"/>	<input type="checkbox"/>	<input type="checkbox"/>	<input type="checkbox"/>	<input type="checkbox"/>	<input type="checkbox"/>	<input type="checkbox"/>
(v) Соня	<input type="checkbox"/>	<input type="checkbox"/>	<input type="checkbox"/>	<input type="checkbox"/>	<input type="checkbox"/>	<input type="checkbox"/>	<input type="checkbox"/>

(Total 5 marks)

Q12





Leave blank

В кафе

Кто что хочет? Поставь крестик (☒)

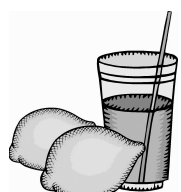
Пример: Вера хочет.....

A 	Б 	В 
<input checked="" type="checkbox"/>	<input type="checkbox"/>	<input type="checkbox"/>

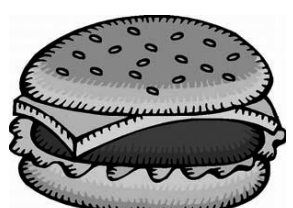
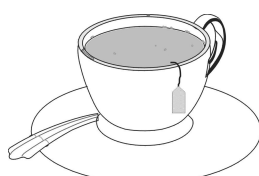
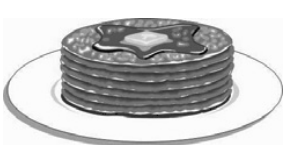

13. Алексей хочет.....

A 	Б 	В 
<input type="checkbox"/>	<input type="checkbox"/>	<input type="checkbox"/>

Q13

(Total 1 mark)

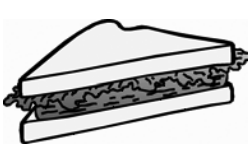

14. Маша хочет.....

A 	Б 	В 
<input type="checkbox"/>	<input type="checkbox"/>	<input type="checkbox"/>

Q14

(Total 1 mark)

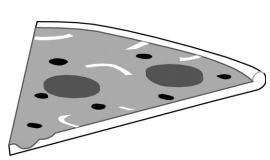
15. Коля хочет.....

A 	Б 	В 
<input type="checkbox"/>	<input type="checkbox"/>	<input type="checkbox"/>

Q15

(Total 1 mark)



Интервью

16. Великий актёр Виктор Воронцов даёт интервью. Что правильно?

Поставь крестик (☒)

Пример: Где он живёт?

A	В Новгороде	<input type="checkbox"/>
Б	В Москве	<input checked="" type="checkbox"/>
В	В Петербурге	<input type="checkbox"/>

(i) У сына проблема с

A	одеждой	<input type="checkbox"/>
Б	школой	<input checked="" type="checkbox"/>
В	домом	<input type="checkbox"/>

(ii) Раньше сын любил

A	спорт	<input type="checkbox"/>
Б	музыку	<input checked="" type="checkbox"/>
В	марки	<input type="checkbox"/>

(iii) Он учится в

A	7 классе	<input type="checkbox"/>
Б	8 классе	<input checked="" type="checkbox"/>
В	9 классе	<input type="checkbox"/>

(iv) Он будет работать

A	в офисе	<input type="checkbox"/>
Б	в зоопарке	<input checked="" type="checkbox"/>
В	в больнице	<input type="checkbox"/>

(v) Виктор думает, что это

A	прекрасно	<input type="checkbox"/>
Б	ужасно	<input checked="" type="checkbox"/>
В	плохо	<input type="checkbox"/>

Q16

(Total 5 marks)



Школьная поездка

Leave
blank

17. Выбери правильные ответы. Поставь 4 крестика (☒)

Пример: Девушку зовут Света	<input checked="" type="checkbox"/>
(i) Света часто ездит за границу	<input type="checkbox"/>
(ii) Ей было скучно в галерее	<input type="checkbox"/>
(iii) Группа вышла без Светы	<input type="checkbox"/>
(iv) Сначала она была в панике	<input type="checkbox"/>
(v) Она знала, в какой гостинице она живёт	<input type="checkbox"/>
(vi) С ней поговорил человек, который работал в галерее	<input type="checkbox"/>
(vii) Администратор позвонил в милицию	<input type="checkbox"/>
(viii) Подруга нашла Свету	<input type="checkbox"/>

Q17

(Total 4 marks)



Leave blank

Погода

18. Какая погода? Напиши букву.

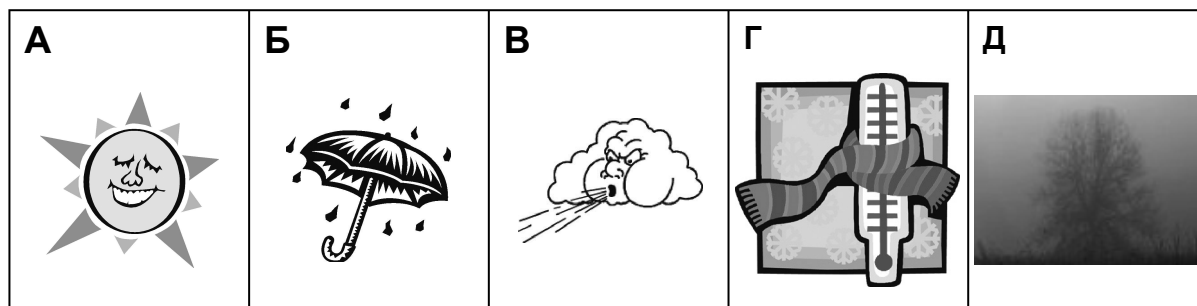

Пример: В Москве **В**

(i) В Пензе





(ii) В Курске

(Total 2 marks)

Q18

Профессии

19. Где они будут работать? Поставь крестик (☒)

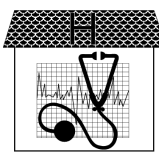
	А 	Б 	В 	Г 	Д 
Пример: Антон	<input type="checkbox"/>	<input checked="" type="checkbox"/>	<input type="checkbox"/>	<input type="checkbox"/>	<input type="checkbox"/>
(i) Тамара	<input type="checkbox"/>	<input type="checkbox"/>	<input type="checkbox"/>	<input type="checkbox"/>	<input type="checkbox"/>
(ii) Иван	<input type="checkbox"/>	<input type="checkbox"/>	<input type="checkbox"/>	<input type="checkbox"/>	<input type="checkbox"/>
(iii) Катя	<input type="checkbox"/>	<input type="checkbox"/>	<input type="checkbox"/>	<input type="checkbox"/>	<input type="checkbox"/>

(Total 3 marks)

Q19



Город

Leave
blank

20. Кто что думает о городе? Поставь крестик, когда говорит Лара, Андрей, Толя или Вика

Пример: Это город для богатых людей	(i) Лара	<input type="checkbox"/>
	(ii) Андрей	<input checked="" type="checkbox"/>
	(iii) Толя	<input type="checkbox"/>
	(iv) Вика	<input type="checkbox"/>

А	в городе грязно и неприятно	(i) Лара	<input type="checkbox"/>
		(ii) Андрей	<input type="checkbox"/>
		(iii) Толя	<input type="checkbox"/>
		(iv) Вика	<input type="checkbox"/>

Б	надо инвестировать в культуру	(i) Лара	<input type="checkbox"/>
		(ii) Андрей	<input type="checkbox"/>
		(iii) Толя	<input type="checkbox"/>
		(iv) Вика	<input type="checkbox"/>

В	надо открыть больше компаний, заводов и так далее	(i) Лара	<input type="checkbox"/>
		(ii) Андрей	<input type="checkbox"/>
		(iii) Толя	<input type="checkbox"/>
		(iv) Вика	<input type="checkbox"/>

(Total 3 marks)

Q20



Leave blank

Answer these questions **in English**.

White, Blue, Red

21. Listen to this extract about a Russian public holiday.

(a) What does the Russian Federation celebrate on Russian Flag Day?

..... (1)

(b) For how many years has this public holiday taken place?

..... (1)

(c) According to the museum worker from Moscow, apart from blood, what could the red stripe represent?

..... (1)

(d) How many students took part in the event in Izhevsk central square?

..... (1)

(e) What did the students want to do?

.....
..... (2)

(f) Why did they want to do this?

..... (1)

(g) What did each student receive?

..... (1)

(h) How else will their actions be recognised?

.....
..... (2)

(Total 10 marks)

Q21

TOTAL FOR PAPER: 50 MARKS

END

