

ΣΤΟ ΣΧΟΛΕΙΟ

Leave blank

1. Τι μαθήματα κάνεις;

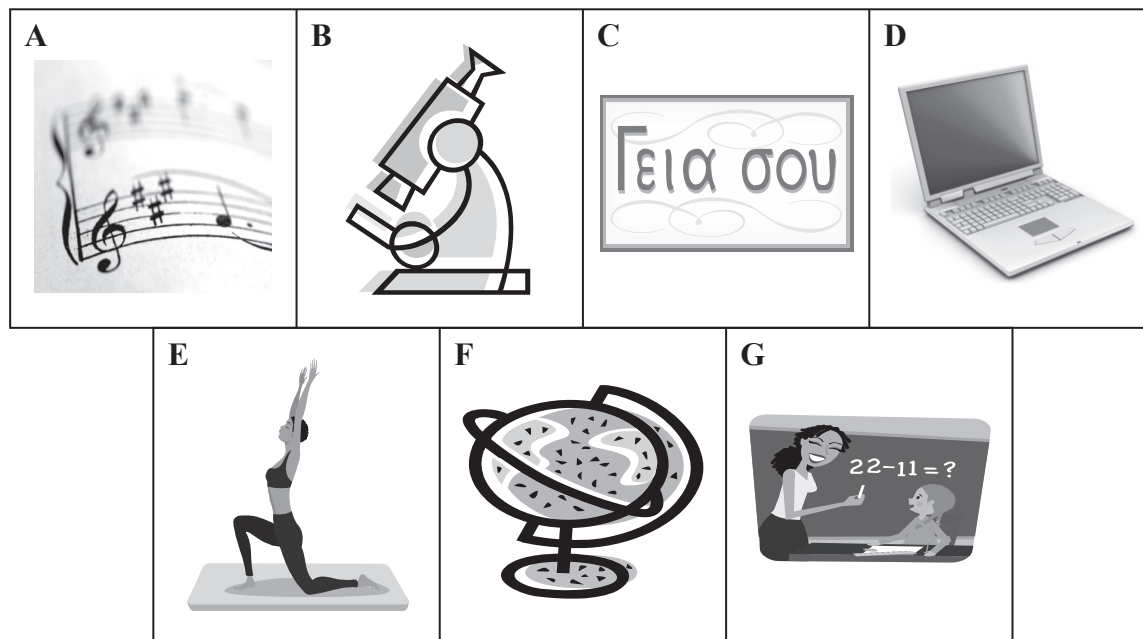

Βάλε το σωστό γράμμα στο τετράγωνο

Π.χ. Χημεία	B
(i) Γυμναστική	
(ii) Μουσική	
(iii) Μαθηματικά	
(iv) Γεωγραφία	
(v) Ελληνικά	

(Total 5 marks)





Q1



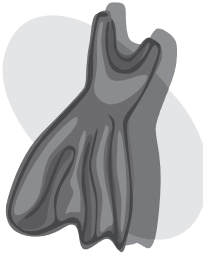

Leave
blank

ΣΤΑ ΜΑΓΑΖΙΑ

2. Βλέπεις τις βιτρίνες.

Π.χ. 	A 	B 	C 
25 €	30 €	39 €	35 €

D 	E 	F 
24 €	20 €	40 €

Πόσο κάνουν; Γράψε τη σωστή τιμή στο τετράγωνο.

Π.χ. Πουκάμισα	25 €
(i) Παντελόνια	
(ii) Φούστες	
(iii) Τσάντες	
(iv) Σακάκια	
(v) Παπούτσια	

(Total 5 marks)

Q2

3



Turn over

ΣΤΟ ΔΙΑΔΙΚΤΥΟ

3. Διαβάζεις εφημερίδα στο διαδίκτυο.

TA NEA online

Παρασκευή 20 Μαΐου 2010

A ΣΥΝΤΑΓΕΣ ΤΗΣ ΒΕΦΑΣ

B ΑΘΛΗΤΙΚΗ ΕΠΙΚΑΙΡΟΤΗΤΑ

C ΜΟΔΑ ΚΑΙ ΣΤΥΛ

D ΔΙΕΘΝΗ ΝΕΑ

E ΠΟΛΙΤΙΣΤΙΚΑ

F ΠΑΙΧΝΙΔΙΑ/ΚΟΥΙΖ

G ΚΑΡΙΕΡΕΣ

Ποια σελίδα θα επισκεφθείς; Βάλε το σωστό γράμμα

Π.χ. Θέλεις να δεις μια θεατρική παράσταση	E
(i) Θέλεις να μάθεις τι γίνεται στον κόσμο	
(ii) Θέλεις να βρεις δουλειά	
(iii) Θέλεις να μαγειρέψεις κάτι καινούριο	
(iv) Θέλεις να λύσεις σταυρόλεξο	
(v) Θέλεις να μάθεις τ' αποτελέσματα του ποδοσφαιρικού αγώνα	

Q3

(Total 5 marks)



Η ΟΙΚΟΓΕΝΕΙΑ ΜΟΥ

4. Σ' ένα νεανικό περιοδικό, μερικοί νέοι γράφουν για την οικογένειά τους.

Γιώργος	Το σπίτι μας είναι σ' ένα χωριό...
Μένια	Δεν έχω αδέρφια...
Σοφοκλής	Ο πατέρας και η μητέρα μου είναι καθηγητές...
Κωστής	Ζούμε στο εξωτερικό, όπου δουλεύει ο πατέρας μου...
Μαρίνος	Όλη η οικογένειά μου μένει στη γειτονιά μας...
Γιάνα	Μένω με τους γονείς μου, τ' αδέρφια μου, δύο σκύλους και μια γάτα...

Ποιος είναι; Γράψε το σωστό όνομα στο τετράγωνο

Π.χ. Δε μένει στην πόλη	Γιώργος
(i) Έχει συγγενείς κοντά.
(ii) Οι γονείς δουλεύουν σε σχολείο.
(iii) Δε μένει στη χώρα του/της.
(iv) Είναι το μόνο παιδί.
(v) Αγαπάει τα ζώα.

Q4

(Total 5 marks)



ΔΙΑΚΟΠΕΣ

5. Βλέπεις αυτή τη διαφήμιση για πακέτο διακοπών στα Ζαγοροχώρια.

Ζαγοροχώρια: Στο Μικρό Πάπιγγκο, 4 ημέρες, 400 Ευρώ, το άτομο.



Διαμονή σε τριώροφο, παραδοσιακό ξενώνα με θέα στο βουνό και ειδικό σαλόνι με βιβλιοθήκη και μεγάλη ποικιλία βιβλίων.

Στην τιμή περιλαμβάνεται διανυκτέρευση για τρεις μέρες με πρωινό και βραδινό. Ιππασία, χρήση ίντερνετ δεν περιλαμβάνονται στην τιμή.

Το πακέτο ισχύει μόνο για τη χειμερινή περίοδο.

Τι μαθαίνεις από τη διαφήμιση; Ταίριαξε τις προτάσεις με τις σωστές εικόνες. Βάλε ένα (☒) στο σωστό τετράγωνο.

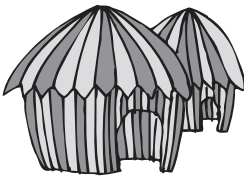
Π.χ. Το ξενοδοχείο είναι...

<p>A</p> 	<p>B</p> 	<p>C</p> 
<input checked="" type="checkbox"/>	<input type="checkbox"/>	<input type="checkbox"/>



(i) Κοντά στο ξενοδοχείο, υπάρχει...

<p>A</p> 	<p>B</p> 	<p>C</p> 
<input type="checkbox"/>	<input type="checkbox"/>	<input type="checkbox"/>



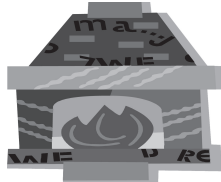

Leave blank

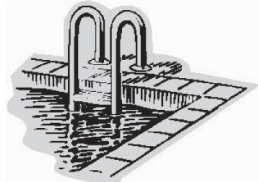

(ii) Το ξενοδοχείο έχει...

A 	B 	C 
<input type="checkbox"/>	<input type="checkbox"/>	<input type="checkbox"/>



(iii) Το πακέτο σου επιτρέπει...

A 	B 	C 
<input type="checkbox"/>	<input type="checkbox"/>	<input type="checkbox"/>

(iv) Αν πληρώσεις έξτρα μπορείς να...

A 	B 	C 
<input type="checkbox"/>	<input type="checkbox"/>	<input type="checkbox"/>

(v) Η προσφορά είναι για...

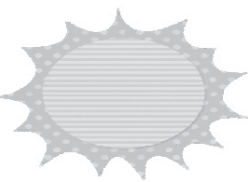
A 	B 	C 
<input type="checkbox"/>	<input type="checkbox"/>	<input type="checkbox"/>

(Total 5 marks)

Q5

7

Turn over



ΤΟ ΧΑΡΤΖΙΛΙΚΙ







6. Οι φίλοι σου γράφουν τι κάνουν με το χαρτζιλίκι τους.

Τασία	Αγοράζω περιοδικά
Θωμάς	Τρώω έξω
Πέτρος	Πάω κινηματογράφο
Βάσος	Το δίνω στα CD
Άννα	Θα κάνω ταξίδι
Αθηνά	Παίζω ηλεκτρονικά

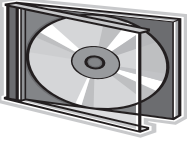

Leave blank

Τι προτιμούν; Βάλε ένα (☒) στο σωστό τετράγωνο.

	A Τασία	B Θωμάς	C Πέτρος	D Βάσος	E Άννα	F Αθηνά
Π.χ. 	<input type="checkbox"/>	<input type="checkbox"/>	<input type="checkbox"/>	<input checked="" type="checkbox"/>	<input type="checkbox"/>	<input type="checkbox"/>
(i) 	<input type="checkbox"/>	<input type="checkbox"/>	<input type="checkbox"/>	<input type="checkbox"/>	<input type="checkbox"/>	<input type="checkbox"/>
(ii) 	<input type="checkbox"/>	<input type="checkbox"/>	<input type="checkbox"/>	<input type="checkbox"/>	<input type="checkbox"/>	<input type="checkbox"/>
(iii) 	<input type="checkbox"/>	<input type="checkbox"/>	<input type="checkbox"/>	<input type="checkbox"/>	<input type="checkbox"/>	<input type="checkbox"/>
(iv) 	<input type="checkbox"/>	<input type="checkbox"/>	<input type="checkbox"/>	<input type="checkbox"/>	<input type="checkbox"/>	<input type="checkbox"/>
(v) 	<input type="checkbox"/>	<input type="checkbox"/>	<input type="checkbox"/>	<input type="checkbox"/>	<input type="checkbox"/>	<input type="checkbox"/>

(Total 5 marks)

Q6

9

Turn over



H 3 6 7 6 9 A 0 9 1 6

ΠΑΡΑΠΟΝΑ

7. Οι συμμαθητές σου δεν είναι ευχαριστημένοι από τη ζωή τους.

<p>Άρτεμις Μας φορτώνουν με εργασίες και μελέτη και δε μένει καθόλου χρόνος για ξεκούραση ή ψυχαγωγία...</p>	<p>Έλλη Μάλωσα με την καλύτερή μου φίλη για μια βλακεία και δε μιλάμε. Στενοχωριέμαι γιατί δεν έχω άλλη παρέα...</p>
<p>Δήμητρα Είμαι άρρωστη με πυρετό και βήχα. Δυστυχώς δεν μπορώ να τρέξω το μαραθώνιο που σχεδίαζα...</p>	<p>Στάθης Μόλις αλλάξαμε σπίτι και είμαστε άνω κάτω. Δε μπορώ να βρω τίποτα...</p>
<p>Καίτη Εδώ και δύο εβδομάδες φιλοξενούμε φίλους... Θέλω το δωμάτιό μου πίσω, βαρέθηκα να βγάζω τη νύχτα στον καναπέ...</p>	<p>Στέλιος Στο σχολείο προχωράμε πολύ αργά. Φοβάμαι πως δε θα είμαστε έτοιμοι για τα διαγωνίσματα που μας περιμένουν...</p>

Ποιος είναι; Βάλε το σωστό όνομα στο τετράγωνο.

Π.χ. Δεν διασκεδάζει αρκετά	Άρτεμις
(i) Νιώθει μοναξιά
(ii) Δεν είναι καλά στην υγεία του/της
(iii) Δε βολεύεται στο καινούριο σπίτι
(iv) Έχει άγχος για τις εξετάσεις
(v) Δεν κοιμάται στο κρεβάτι του/της

(Total 5 marks)

Q7



Leave
blank

ΤΗΛΕΦΩΝΙΚΟΣ ΚΑΤΑΛΟΓΟΣ

8. Ψάχνεις στον τηλεφωνικό κατάλογο.

A ΣΥΝΕΡΓΕΙΑ	B ΤΡΑΠΕΖΕΣ	C ΗΛΕΚΤΡΟΛΟΓΟΙ	D ΙΑΤΡΕΙΑ
E ΔΕΛΤΙΟ ΚΑΙΡΟΥ	F ΑΣΤΥΝΟΜΙΑ	G ΚΑΤΑΣΤΗΜΑΤΑ ΕΠΙΠΛΩΝ	

Πού θα πάρεις τηλέφωνο; Βάλε το σωστό γράμμα στο τετράγωνο.

Π.χ. Το αυτοκίνητό σου χάλασε	A
(i) Σου έκλεψαν το πορτοφόλι	
(ii) Θέλεις ν' αγοράσεις καρέκλες	
(iii) Θέλεις να μάθεις αν θα βρέξει	
(iv) Θέλεις να κάνεις συνάλλαγμα	
(v) Δεν έχεις φως στο σπίτι	

Q8

(Total 5 marks)



Answer this question in English

WORK EXPERIENCE

9. You receive this email from a friend.

Τελικά, φέτος το καλοκαίρι δε μπόρεσα να αποφύγω τη δουλειά! Ύστερα από την ασταμάτητη γκρίνια των γονιών μου, αναγκάστηκα να πάω να δουλέψω σ' ένα δικηγορικό γραφείο.

Μου δώσανε έναν υπολογιστή από τα ...αρχαία χρόνια και μου ζήτησαν να οργανώσω με αλφαβητική σειρά, τα ονόματα και τις διευθύνσεις των πελατών του γραφείου. Δουλειά παιχνιδάκι για κάποιον με τα δικά μου προσόντα στην πληροφορική, αλλά ...δε μπορούσα να κρατήσω τα μάτια μου ανοιχτά από τη βαρεμάρα!

Το χειρότερο βέβαια ήταν πως δεν υπήρχε ούτε ένας συνομήλικος στο γραφείο να κάνουμε πλάκα. Όλοι είχαν τα διπλά μου χρόνια και δούλευαν σοβαροί κι αμίλητοι! Άσε δε, που κάθε φορά που αργούσα λιγάκι στο μεσημεριανό διάλειμμα, με κοιτούσαν αυστηρά...

Answer these questions **in English**. Base your answers on the text.

(a) Why did your friend decide to work?

.....
(1)

(b) What does he think about the computer he used at work?

.....
(1)

(c) What was his first assignment? Give **two** details.

.....
.....
(2)

(d) (i) What was his initial reaction to the job they asked him to do?

.....

(ii) Why?

.....
(2)



Leave
blank

(e) (i) What was the most negative aspect of the job?

..... (1)

(ii) Why?

..... (1)

(f) How would you describe your friend's character? Justify your answer according to the text.

.....
..... (2)

(Total 10 marks)

Q9

TOTAL FOR PAPER: 50 MARKS

END



BLANK PAGE



BLANK PAGE



BLANK PAGE

